

Alumont

Sachsen GmbH

Mauerabdeckungen
Dachrandabschlussprofile
Flachdachabschlussprofile
Wandanschlussprofile
Fensterbänke
Gesimsabdeckungen
Kantprofile

Preisliste

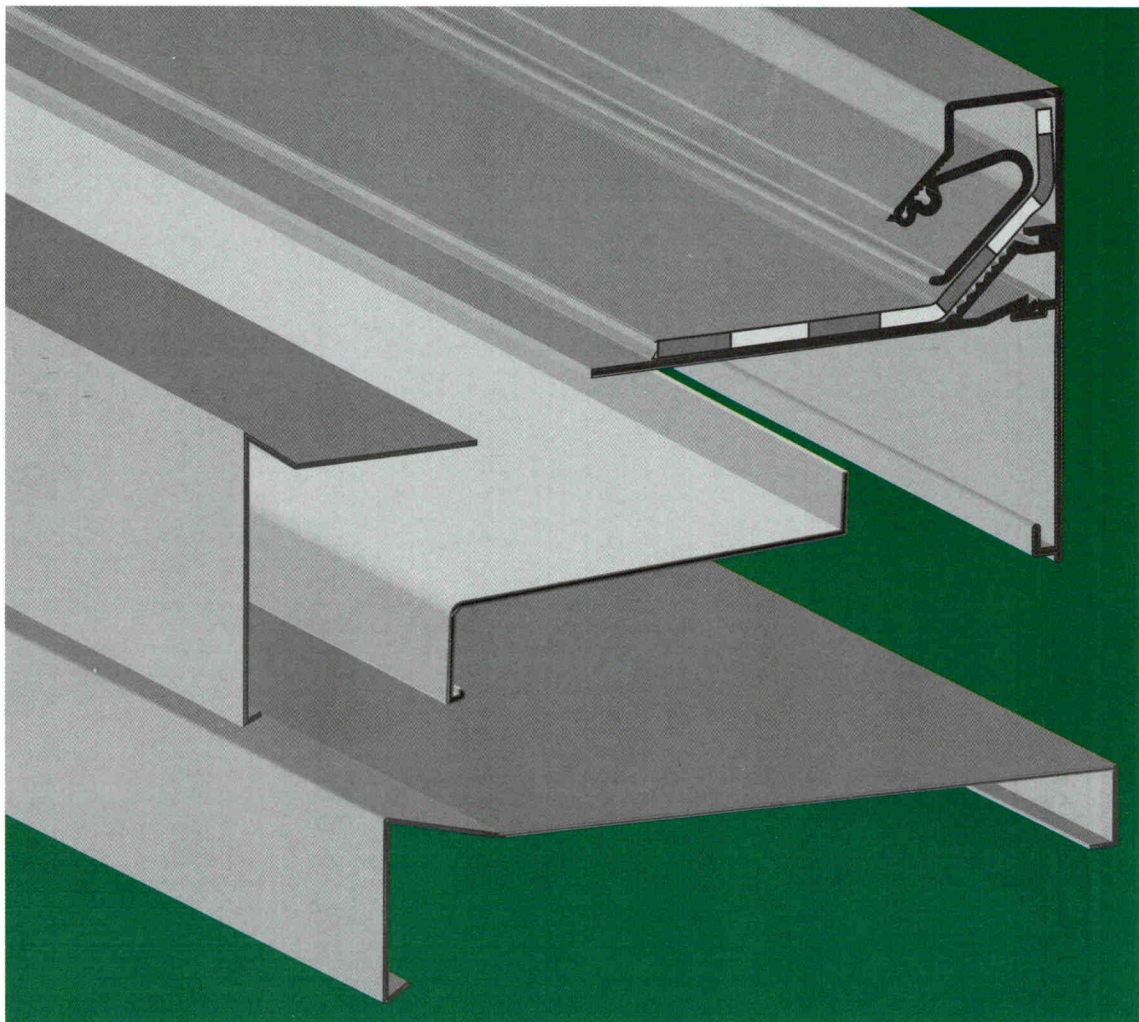

Metallwarenfabrikation

Bauelemente aus Aluminium



Planckstraße 1
01471 Radeburg/Dresden
Telefon: 035208 864-0
Telefax: 035208 864-99
E-Mail: info@alumont.com
Web: www.alumont.de

Das Team der Firma Alumont in Radeburg bei Dresden ist seit 25 Jahren Hersteller und überregionaler Dienstleister für Bauelemente aus Aluminium.

Fachkompetente und motivierte Mitarbeiter, sowie flexible Herstellungsverfahren, versetzen uns in die Lage Ihnen bestmögliche, unkomplizierte Beratung und Ausführung zu bieten.

Kernkompetenzen: Mauerabdeckungen, Dachrandprofile, Fensterbänke, Wandanschlussprofile sowie individuelle Kantprofile.

Material: Aluminiumbleche von 1.0 bis 3.0 mm
Oberflächenveredelungen durch
Kunststoffbeschichtung und Eloxal

Ihre Vorteile durch unseren Service:

- Schnelle und kostenlose Angebotsbearbeitung
- Persönlicher Ansprechpartner
- Beratung und Aufmass vor Ort
- Auf Wunsch Montage durch unsere geschulten und fachkompetenten Mitarbeiter
- Flexible Herstellungsverfahren
- Systemlösungen und Individuallösungen

Die vorliegende Preisliste mit Skizzen unserer eigenen Systemprodukte soll Ihnen eine Übersicht über die Leistungsmerkmale unseres Hauses geben.

Unsere Motivation ist es Sie zufrieden zu stellen.

Inhalt

| Produkt | Seite |
|------------------------------------------------------|-------|
| Mauerabdeckung | 4 |
| Flachdachabschlußprofil - Serie DG | 8 |
| Flachdachabschlußprofil - Serie DG-L | 10 |
| Flachdachabschlußprofil - Serie T3 | 11 |
| Kantprofile | 12 |
| Kantprofile aus Quintettblech | 18 |
| Fensterbank PLUS | 19 |
| Fensterbänke, Gesimsabdeckungen | 20 |
| Zulage für Oberflächenveredelung | 21 |
| Wandanschlußprofil WA60 | 22 |
| Kiesfangleiste | 22 |
| Wandanschlußprofil WA180 | 22 |
| Wandanschlußprofil WA50 | 22 |
| Planungshinweise | 23 |
| Allgemeine Verkaufs-, Montage- und Lieferbedingungen | 24 |

Mauerabdeckung

Aus gekantetem Aluminium AIMg1 NQ mit min. 4 Kantungen. In Standardlängen von 3000 mm. Sonderlösungen nach Vorgabe und baulichen Erfordernissen. Die Komplettpreise beinhalten 1 Stück Halter per Meter.

Halter aus profiliertem, stranggepressten Aluminium mit je zwei Stück Gummilippendichtungen; gleichzeitig Stoßverbinderfunktion.

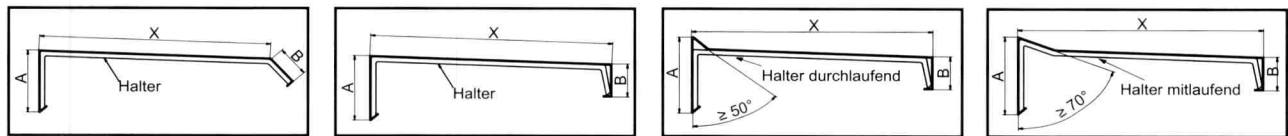

Komplettpreise

Preis per Meter/Stück

| Gesamt- zuschnitt in mm | Blechdicke | | | | Zulage für Eckformteil 90/ 135 | Zulage für Sonder- ecken | Zulage für T-Formteil | Zulage für Übergangs- stück | Zulage für Endboden/ Aufkantung |
|-------------------------------|------------|--------|--------|--------|--------------------------------------|--------------------------------|--------------------------|-----------------------------------|---------------------------------------|
| | 1,5 mm | 2,0 mm | 2,5 mm | 3,0 mm | | | | | |
| 200 | 20,05 | 22,95 | 25,85 | 28,75 | 29,60 | 46,65 | 46,65 | 46,65 | 17,05 |
| 225 | 21,40 | 24,65 | 27,90 | 31,15 | 30,55 | 47,55 | 47,55 | 47,55 | 18,25 |
| 250 | 22,75 | 26,35 | 29,95 | 33,55 | 31,45 | 48,50 | 48,50 | 48,50 | 19,35 |
| 275 | 24,10 | 28,10 | 32,05 | 36,00 | 32,35 | 49,40 | 49,40 | 49,40 | 20,55 |
| 300 | 25,40 | 29,75 | 34,05 | 38,40 | 33,30 | 50,30 | 50,30 | 50,30 | 21,65 |
| 325 | 26,75 | 31,40 | 36,10 | 40,80 | 34,20 | 51,25 | 51,25 | 51,25 | 22,85 |
| 350 | 28,10 | 33,15 | 38,20 | 43,25 | 35,10 | 52,20 | 52,20 | 52,20 | 23,95 |
| 375 | 29,50 | 34,90 | 40,30 | 45,75 | 36,00 | 53,10 | 53,10 | 53,10 | 25,05 |
| 400 | 30,85 | 36,60 | 42,40 | 48,15 | 36,90 | 53,95 | 53,95 | 53,95 | 26,20 |
| 425 | 32,15 | 38,30 | 44,45 | 50,55 | 37,75 | 54,85 | 54,85 | 54,85 | 27,30 |
| 450 | 33,50 | 40,00 | 46,50 | 53,00 | 38,75 | 55,80 | 55,80 | 55,80 | 28,50 |
| 475 | 34,85 | 41,75 | 48,60 | 55,45 | 39,65 | 56,70 | 56,70 | 56,70 | 29,60 |
| 500 | 36,15 | 43,40 | 50,60 | 57,80 | 40,55 | 57,60 | 57,60 | 57,60 | 30,75 |
| 525 | 37,70 | 45,25 | 52,85 | 60,45 | 42,00 | 59,10 | 59,10 | 59,10 | 31,85 |
| 550 | 39,30 | 47,25 | 55,20 | 63,15 | 43,70 | 60,80 | 60,80 | 60,80 | 33,10 |
| 575 | 40,50 | 48,80 | 57,10 | 65,40 | 45,05 | 62,10 | 62,10 | 62,10 | 34,20 |
| 600 | 41,95 | 50,60 | 59,25 | 67,95 | 46,35 | 63,40 | 63,40 | 63,40 | 35,30 |
| 625 | 43,30 | 52,35 | 61,35 | 70,40 | 47,70 | 64,85 | 64,85 | 64,85 | 36,45 |
| 650 | 44,65 | 54,05 | 63,40 | 72,80 | 49,10 | 66,15 | 66,15 | 66,15 | 37,50 |
| 675 | 46,00 | 55,75 | 65,50 | 75,20 | 50,40 | 67,50 | 67,50 | 67,50 | 38,75 |
| 700 | 47,30 | 57,45 | 67,55 | 77,65 | 51,80 | 68,90 | 68,90 | 68,90 | 39,85 |
| 725 | 48,60 | 59,05 | 69,55 | 80,00 | 53,20 | 70,25 | 70,25 | 70,25 | 41,00 |
| 750 | 50,00 | 60,80 | 71,65 | 82,45 | 54,60 | 71,55 | 71,55 | 71,55 | 42,10 |

Mauerabdeckung

Komplettpreise

Preis per Meter/Stück

| Gesamt- zuschritt in mm | Blechdicke | | | | Zulage für Eckformteil 90/ 135 | Zulage für Sonder- ecken | Zulage für T-Formteil | Zulage für Übergangs- stück | Zulage für Endboden/ Aufkantung |
|-------------------------------|------------|--------|--------|--------|--------------------------------------|--------------------------------|--------------------------|-----------------------------------|---------------------------------------|
| | 1,5 mm | 2,0 mm | 2,5 mm | 3,0 mm | | | | | |
| 775 | 51,30 | 62,50 | 73,70 | 84,90 | 55,75 | 72,75 | 72,75 | 72,75 | 43,30 |
| 800 | 52,65 | 64,20 | 75,75 | 87,30 | 57,30 | 74,35 | 74,35 | 74,35 | 44,40 |
| 825 | 54,00 | 65,90 | 77,80 | 89,70 | 58,65 | 75,70 | 75,70 | 75,70 | 45,50 |
| 850 | 55,35 | 67,65 | 79,90 | 92,20 | 60,00 | 77,05 | 77,05 | 77,05 | 46,65 |
| 875 | 56,70 | 69,35 | 81,95 | 94,60 | 61,45 | 78,55 | 78,55 | 78,55 | 47,70 |
| 900 | 58,10 | 71,10 | 84,05 | 97,05 | 62,80 | 79,85 | 79,85 | 79,85 | 49,00 |
| 925 | 59,35 | 72,70 | 86,05 | 99,45 | 64,10 | 81,20 | 81,20 | 81,20 | 50,10 |
| 950 | 60,75 | 74,45 | 88,20 | 101,90 | 65,45 | 82,55 | 82,55 | 82,55 | 51,25 |
| 975 | 62,10 | 76,15 | 90,25 | 104,30 | 66,85 | 84,10 | 84,10 | 84,10 | 52,35 |
| 1000 | 63,40 | 77,85 | 92,30 | 106,75 | 68,25 | 85,25 | 85,25 | 85,25 | 53,55 |
| 1050 | 66,15 | 81,30 | 96,45 | 111,60 | 73,25 | 90,25 | 90,25 | 90,25 | 59,20 |
| 1100 | 68,75 | 84,65 | 100,50 | 116,40 | 78,25 | 95,30 | 95,30 | 95,30 | 64,90 |
| 1150 | 71,50 | 88,10 | 104,70 | 121,30 | 83,25 | 100,30 | 100,30 | 100,30 | 70,55 |
| 1200 | 74,20 | 91,50 | 108,85 | 126,15 | 88,25 | 105,30 | 105,30 | 105,30 | 76,30 |
| 1250 | 76,90 | 94,95 | 113,00 | 131,05 | 93,30 | 110,35 | 110,35 | 110,35 | 81,95 |
| 1300 | 79,50 | 98,25 | 117,05 | 135,80 | 98,30 | 115,35 | 115,35 | 115,35 | 87,70 |
| 1350 | 82,25 | 101,75 | 121,25 | 140,75 | 103,25 | 120,40 | 120,40 | 120,40 | 93,40 |
| 1400 | 84,95 | 105,15 | 125,35 | 145,60 | 108,30 | 125,35 | 125,35 | 125,35 | 99,05 |
| 1450 | 87,65 | 108,60 | 129,50 | 150,45 | 113,30 | 130,40 | 130,40 | 130,40 | 104,75 |
| 1500 | 90,35 | 112,05 | 133,70 | 155,35 | 118,40 | 135,45 | 135,45 | 135,45 | 110,40 |
| 1550 | | 115,40 | 137,80 | 160,15 | 123,30 | 140,40 | 140,40 | 140,40 | 116,10 |
| 1600 | | 119,45 | 142,55 | 165,65 | 128,90 | 145,95 | 145,95 | 145,95 | 121,80 |
| 1650 | | 122,85 | 146,65 | 170,50 | 133,90 | 150,95 | 150,95 | 150,95 | 127,45 |
| 1700 | | 126,80 | 151,30 | 175,85 | 139,40 | 156,50 | 156,50 | 156,50 | 133,20 |
| 1750 | | 130,20 | 155,50 | 180,75 | 144,45 | 161,50 | 161,50 | 161,50 | 138,90 |
| 1800 | | 134,25 | 160,25 | 186,25 | 149,95 | 167,00 | 167,00 | 167,00 | 144,60 |
| 1850 | | 137,70 | 164,40 | 191,10 | 155,00 | 172,10 | 172,10 | 172,10 | 150,25 |
| 1900 | | 141,65 | 169,05 | 196,50 | 160,50 | 177,55 | 177,55 | 177,55 | 155,95 |
| 1950 | | 145,30 | 173,45 | 201,60 | 165,75 | 182,80 | 182,80 | 182,80 | 161,65 |
| 2000 | | 149,05 | 177,95 | 206,80 | 171,00 | 188,10 | 188,10 | 188,10 | 167,30 |

Jede weitere Kantung wird mit € 1,80 berechnet.

Mauerabdeckung

Einzelpreise

Preis per Meter/Stück

| Gesamt- zuschnitt in mm | Zulage für Eloxal C0 | Zulage für Farbeloxal C31 - C35 | Zulage für Einbrennlackierung nach RAL | | Halter und Stoßverbinder | Halter lackiert/ eloxiert |
|-------------------------------|-------------------------|---------------------------------------|-------------------------------------------|--------------|-----------------------------|------------------------------|
| | | | Standard- | Sonderfarbe* | | |
| 200 | 6,70 | 13,30 | 5,95 | 8,25 | 4,20 | 9,90 |
| 225 | 7,50 | 15,00 | 6,70 | 9,35 | 4,45 | 10,20 |
| 250 | 8,25 | 16,65 | 7,35 | 10,40 | 4,70 | 10,45 |
| 275 | 9,20 | 18,30 | 8,15 | 11,40 | 5,00 | 10,70 |
| 300 | 10,00 | 20,00 | 8,90 | 12,45 | 5,20 | 10,90 |
| 325 | 10,80 | 21,65 | 9,65 | 13,45 | 5,45 | 11,20 |
| 350 | 11,70 | 23,30 | 10,40 | 14,50 | 5,75 | 11,45 |
| 375 | 12,50 | 24,95 | 11,15 | 15,60 | 6,05 | 11,70 |
| 400 | 13,30 | 26,65 | 11,85 | 16,60 | 6,30 | 11,95 |
| 425 | 14,15 | 28,25 | 12,55 | 17,65 | 6,55 | 12,25 |
| 450 | 15,00 | 29,95 | 13,35 | 18,65 | 6,80 | 12,50 |
| 475 | 15,80 | 31,65 | 14,10 | 19,70 | 7,10 | 13,75 |
| 500 | 16,65 | 33,25 | 14,80 | 20,80 | 7,30 | 14,20 |
| 525 | 17,50 | 34,95 | 15,60 | 21,80 | 7,75 | 14,75 |
| 550 | 18,30 | 36,50 | 16,30 | 22,85 | 8,30 | 15,20 |
| 575 | 19,15 | 38,25 | 17,00 | 23,80 | 8,40 | 15,50 |
| 600 | 20,00 | 39,90 | 17,80 | 24,85 | 8,75 | 15,70 |
| 625 | 20,80 | 41,55 | 18,55 | 25,90 | 9,05 | 15,95 |
| 650 | 21,65 | 43,25 | 19,25 | 26,90 | 9,30 | 16,15 |
| 675 | 22,40 | 44,90 | 19,95 | 28,00 | 9,55 | 17,30 |
| 700 | 23,30 | 46,55 | 20,80 | 29,05 | 9,80 | 18,00 |
| 725 | 24,15 | 48,25 | 21,45 | 30,05 | 10,00 | 18,25 |
| 750 | 24,95 | 49,90 | 22,20 | 31,10 | 10,30 | 18,50 |
| 775 | 25,80 | 51,55 | 23,00 | 32,10 | 10,55 | 18,80 |
| 800 | 26,65 | 53,20 | 23,70 | 33,20 | 10,80 | 19,00 |
| 825 | 27,45 | 54,90 | 24,45 | 34,25 | 11,05 | 19,50 |
| 850 | 28,25 | 56,50 | 25,20 | 35,20 | 11,35 | 20,75 |

Mauerabdeckung

Einzelpreise

Preis per Meter/Stück

| Gesamt- zuschnitt in mm | Zulage für Eloxal C0 | Zulage für Farbeloxal C31 - C35 | Zulage für Einbrennlackierung nach RAL | | Halter und Stoßverbinder | Halter lackiert/ eloxiert |
|-------------------------------|-------------------------|---------------------------------------|-------------------------------------------|--------------|-----------------------------|------------------------------|
| | | | Standard- | Sonderfarbe* | | |
| 875 | 29,15 | 58,20 | 25,90 | 36,30 | 11,60 | 21,05 |
| 900 | 29,95 | 59,90 | 26,65 | 37,30 | 11,90 | 21,35 |
| 925 | 30,75 | 61,50 | 27,40 | 38,30 | 12,10 | 21,60 |
| 950 | 31,65 | 63,20 | 28,15 | 39,40 | 12,40 | 21,90 |
| 975 | 32,45 | 64,80 | 28,90 | 40,40 | 12,65 | 22,10 |
| 1000 | 33,25 | 66,50 | 29,65 | 41,45 | 12,90 | 22,30 |
| 1050 | 34,95 | 69,80 | 31,10 | 43,50 | 13,45 | 24,40 |
| 1100 | 36,50 | 73,15 | 32,50 | 45,65 | 13,90 | 26,50 |
| 1150 | 38,25 | 76,50 | 34,10 | 47,65 | 14,50 | 27,05 |
| 1200 | 39,90 | 79,80 | 35,50 | 49,75 | 15,00 | 27,60 |
| 1250 | 41,55 | 83,15 | 37,00 | 51,85 | 15,55 | 28,15 |
| 1300 | 43,25 | 86,45 | 38,55 | 53,85 | 16,00 | 28,60 |
| 1350 | 44,90 | 89,75 | 39,95 | 55,95 | 16,60 | 29,20 |
| 1400 | 46,55 | 93,05 | 41,45 | 58,00 | 17,10 | 29,70 |
| 1450 | 48,25 | 96,40 | 43,00 | 60,10 | 17,65 | 30,10 |
| 1500 | 49,90 | 99,75 | 44,40 | 62,15 | 18,20 | 30,80 |
| 1550 | 51,55 | 103,05 | 45,90 | 64,25 | 18,70 | 31,80 |
| 1600 | 53,20 | 106,40 | 47,40 | 66,35 | 19,85 | 32,90 |
| 1650 | 54,90 | 109,70 | 48,85 | 68,35 | 20,35 | 33,90 |
| 1700 | 56,50 | 113,00 | 50,30 | 70,45 | 21,40 | 35,00 |
| 1750 | 58,20 | 116,40 | 51,85 | 72,50 | 21,95 | 35,70 |
| 1800 | 59,90 | 119,70 | 53,30 | 74,55 | 23,10 | 37,00 |
| 1850 | 61,50 | 123,00 | 54,75 | 76,70 | 23,65 | 37,85 |
| 1900 | 63,20 | 126,30 | 56,30 | 78,75 | 24,70 | 39,10 |
| 1950 | 64,80 | 129,65 | 57,70 | 80,85 | 25,50 | 40,10 |
| 2000 | 66,50 | 132,90 | 59,20 | 82,85 | 26,35 | 41,20 |

* Sonderfarben sind alle Farbtöne RAL 1000 bis 3999, 9006 und 9007. Preise für andere Standards auf Anfrage.

Mindestauftragshöhe je Farbe € 80,00 netto

Flachdachabschlußprofil - Serie DG

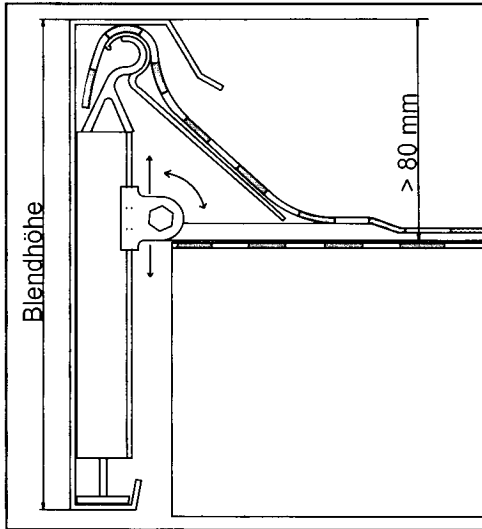

Die Komplettpreise beinhalten:

- | | |
|-----------------------|----------|
| 1. Blendprofil | 1 m |
| 2. Profilhalter | 1 St/m |
| 3. Dachhalter 150 mm | 1 St/m |
| 4. Trägerprofil 85 mm | 1 m |
| 5. Stoßverbinder | anteilig |

Stufenlose Höheneinstellung und Neigungswinkelanpassung.

Für Dichtungsbahnen aus Bitumen und Kunststoffen geeignet.

Standarddecken mit eingeschweißten Verbindern benötigen keine Extrahalter.

Komplettpreise

Preis per Meter/Stück

| Blenden- höhe | Blechdicke Alu unbehandelt | | | | PVdFweiß/ braun/ silber | | Standarddecken 150 x 150 inkl. Verbinder | | Sonderecken inkl. Verbinder |
|------------------|----------------------------|--------|--------|--------|----------------------------|--------|------------------------------------------------|--------|--------------------------------|
| | 1,5 mm | 2,0 mm | 2,5 mm | 3,0 mm | 1,5 mm | 2,0 mm | außen | innen | 150 x 150 |
| 150 | 44,20 | 47,10 | 49,95 | 52,80 | 48,15 | 52,50 | 44,85 | 44,85 | 55,65 |
| 175 | 45,45 | 48,60 | 51,80 | 54,95 | 49,85 | 54,60 | 46,75 | 46,75 | 57,55 |
| 200 | 49,05 | 53,40 | 57,70 | 62,05 | 55,00 | 61,30 | 49,00 | 49,00 | 59,85 |
| 250 | 52,05 | 57,10 | 62,15 | 67,20 | 59,00 | 66,35 | 53,95 | 53,95 | 64,85 |
| 300 | 54,85 | 60,60 | 66,40 | 72,15 | 62,75 | 71,15 | 56,35 | 56,35 | 67,15 |
| 350 | 57,90 | 64,40 | 70,90 | 77,40 | 66,80 | 76,25 | 60,15 | 60,15 | 71,05 |
| 400 | 60,85 | 68,10 | 75,30 | 82,50 | 70,75 | 81,25 | 62,65 | 62,65 | 73,40 |
| 450 | 63,75 | 71,70 | 79,65 | 87,60 | 74,65 | 86,25 | 66,45 | 66,45 | 77,30 |
| 500 | 66,70 | 75,35 | 84,00 | 92,70 | 78,55 | 91,20 | 68,95 | 68,95 | 79,75 |
| 550 | 69,60 | 79,00 | 88,35 | 97,75 | 82,45 | 96,15 | 72,90 | 72,90 | 83,80 |
| 600 | 72,55 | 82,70 | 92,80 | 102,90 | 86,45 | 101,15 | 77,05 | 77,05 | 87,90 |
| 650 | 75,50 | 86,30 | 97,15 | 107,95 | 90,35 | 106,10 | 81,20 | 81,20 | 92,00 |
| 700 | 78,35 | 89,90 | 101,45 | 113,00 | 94,20 | 111,00 | 85,35 | 85,35 | 96,20 |
| 750 | 81,30 | 93,60 | 105,85 | 118,15 | 98,15 | 116,05 | 89,35 | 89,35 | 100,20 |
| 800 | 84,25 | 97,25 | 110,20 | 123,20 | 102,05 | 121,00 | 92,95 | 92,95 | 103,85 |
| 850 | 86,85 | 100,55 | 114,30 | 128,00 | 105,65 | 125,65 | 105,65 | 105,65 | 107,90 |
| 900 | 90,15 | 104,60 | 119,05 | 133,50 | 109,95 | 131,00 | 109,80 | 109,80 | 120,60 |
| 950 | 93,05 | 108,20 | 123,35 | 138,50 | 113,80 | 135,90 | 114,30 | 114,30 | 125,20 |
| 1000 | 96,00 | 111,90 | 127,75 | 143,65 | 117,75 | 140,90 | 119,10 | 119,10 | 129,95 |
| 1100 | | 119,30 | 136,65 | 153,95 | 125,75 | 151,00 | 128,85 | 128,85 | 139,65 |
| 1200 | | 127,40 | 146,15 | 164,90 | 134,35 | 161,70 | 138,55 | 138,55 | 149,35 |
| 1300 | | 134,05 | 154,25 | 174,50 | 141,55 | 171,00 | 148,45 | 148,45 | 159,30 |
| 1400 | | 141,45 | 163,10 | 184,75 | 149,45 | 181,05 | 158,25 | 158,25 | 168,35 |
| 1500 | | 148,75 | 171,85 | 194,95 | 157,35 | 191,00 | 168,05 | 168,05 | 177,40 |
| 1600 | | 156,10 | 180,60 | 205,15 | 165,20 | 200,95 | 177,85 | 177,85 | 186,50 |
| 1700 | | 163,40 | 189,40 | 215,40 | 173,05 | 210,90 | 187,55 | 187,55 | 195,55 |
| 1800 | | 170,75 | 198,15 | 225,60 | 180,90 | 220,90 | 197,40 | 197,40 | 204,60 |
| 1900 | | 178,00 | 206,90 | 235,75 | 188,75 | 230,80 | 207,15 | 207,15 | 213,60 |
| 2000 | | 185,30 | 215,60 | 245,90 | 196,55 | 240,70 | 217,05 | 217,05 | 222,70 |

Flachdachabschlußprofil - Serie DG

Einzelpreise:

Dachhalter 150 mm: € 4,80 p. St.

Trägerprofil 85 mm: € 8,85 p. mtr.

Dachhalter 300 mm: € 9,50 p. St.
Je 1 Stück Dachhalter per Profilhalter.

Trägerprofil 150 mm: € 13,65 p. mtr.

Einzelpreise

Preis per Meter/Stück

| Blenden- höhe | Profil- halter | Verbinder | Verbinder RAL | Endböden | Eloxal C0 | Farb- eloxal C31 - C35 | Einbrennlackierung nach RAL | | Zulagen inkl. Verbinder | |
|------------------|-------------------|-----------|------------------|----------|--------------|------------------------------|--------------------------------|------------------|----------------------------|------------------|
| | | | | | | | Standard- | Sonder- farbe | Standard- ecken | Sonder- ecken |
| 150 | 11,20 | 3,85 | 9,05 | 12,75 | 8,25 | 16,65 | 7,35 | 10,40 | 33,20 | 43,95 |
| 175 | 11,50 | 4,25 | 9,50 | 14,00 | 9,20 | 18,30 | 8,15 | 11,40 | 33,95 | 44,75 |
| 200 | 11,80 | 4,85 | 10,00 | 15,25 | 10,00 | 20,00 | 8,90 | 12,45 | 34,95 | 45,80 |
| 250 | 12,50 | 5,20 | 10,45 | 17,80 | 11,70 | 23,30 | 10,40 | 14,50 | 37,05 | 47,90 |
| 300 | 12,95 | 5,65 | 10,85 | 20,35 | 13,30 | 26,65 | 11,85 | 16,60 | 37,85 | 48,60 |
| 350 | 13,70 | 6,20 | 11,35 | 22,90 | 15,00 | 29,95 | 13,35 | 18,65 | 40,20 | 50,95 |
| 400 | 14,35 | 6,55 | 12,05 | 25,35 | 16,65 | 33,25 | 14,80 | 20,80 | 40,95 | 51,65 |
| 450 | 14,95 | 7,00 | 12,80 | 27,95 | 18,30 | 36,50 | 16,30 | 22,85 | 43,05 | 53,90 |
| 500 | 15,55 | 7,55 | 13,45 | 30,45 | 20,00 | 39,90 | 17,80 | 24,85 | 44,00 | 54,80 |
| 550 | 16,15 | 8,00 | 13,80 | 33,00 | 21,65 | 43,25 | 19,25 | 26,90 | 46,55 | 57,40 |
| 600 | 16,80 | 8,40 | 14,95 | 35,50 | 23,30 | 46,55 | 20,80 | 29,05 | 49,20 | 60,00 |
| 650 | 17,40 | 8,90 | 16,70 | 38,55 | 24,95 | 49,90 | 22,20 | 31,10 | 51,80 | 62,65 |
| 700 | 17,95 | 9,35 | 17,15 | 40,55 | 26,65 | 53,20 | 23,70 | 33,20 | 54,50 | 65,25 |
| 750 | 18,60 | 9,80 | 17,70 | 43,05 | 28,25 | 56,50 | 25,20 | 35,20 | 57,05 | 67,55 |
| 800 | 19,20 | 10,25 | 18,70 | 45,70 | 29,95 | 59,90 | 26,65 | 37,30 | 59,00 | 69,75 |
| 850 | 19,50 | 10,70 | 19,20 | 48,20 | 31,65 | 63,20 | 28,15 | 39,40 | 61,85 | 73,05 |
| 900 | 20,45 | 11,20 | 19,70 | 50,70 | 33,25 | 66,50 | 29,65 | 41,45 | 64,90 | 75,70 |
| 950 | 21,05 | 11,60 | 20,00 | 53,20 | 34,95 | 69,80 | 31,10 | 43,50 | 67,45 | 78,25 |
| 1000 | 21,65 | 12,10 | 21,90 | 55,80 | 36,50 | 73,15 | 32,50 | 45,65 | 70,20 | 81,00 |
| 1100 | 23,05 | 12,95 | 22,75 | 60,85 | 39,90 | 79,80 | 35,50 | 49,75 | 76,05 | 86,90 |
| 1200 | 25,00 | 13,90 | 23,70 | 65,95 | 43,25 | 86,45 | 38,55 | 53,85 | 81,95 | 92,80 |
| 1300 | 25,60 | 14,90 | 24,65 | 71,05 | 46,55 | 93,05 | 41,45 | 58,00 | 87,95 | 98,80 |
| 1400 | 26,90 | 15,80 | 25,50 | 75,95 | 49,90 | 99,75 | 44,40 | 62,15 | 93,40 | 104,65 |
| 1500 | 28,15 | 16,70 | 26,45 | 80,85 | 53,20 | 106,40 | 47,40 | 66,35 | 98,80 | 110,55 |
| 1600 | 29,40 | 17,60 | 27,35 | 85,85 | 56,50 | 113,00 | 50,30 | 70,50 | 104,10 | 116,45 |
| 1700 | 30,65 | 18,40 | 28,25 | 90,70 | 59,90 | 119,70 | 53,30 | 74,55 | 109,40 | 122,35 |
| 1800 | 31,90 | 19,30 | 29,20 | 95,25 | 63,20 | 126,30 | 56,30 | 78,75 | 114,75 | 128,15 |
| 1900 | 33,10 | 20,20 | 30,05 | 100,15 | 66,50 | 132,90 | 59,20 | 82,85 | 119,95 | 134,00 |
| 2000 | 34,30 | 21,10 | 30,95 | 105,15 | 69,80 | 139,65 | 62,15 | 87,05 | 125,35 | 139,90 |

Flachdachabschlußprofil - Serie DG-L

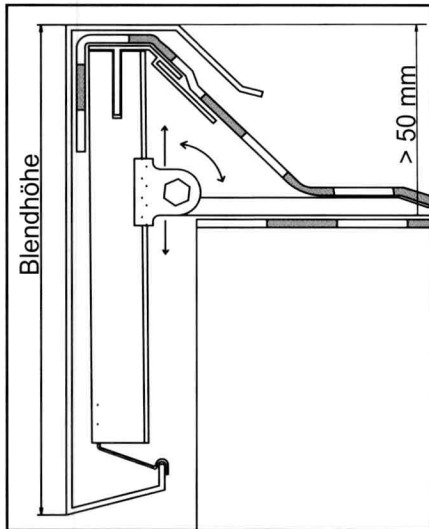

Leichte Ausführung für Blendenhöhen bis 400 mm.

Die Komplettpreise beinhalten:

- | | |
|----------------------|----------|
| 1. Blendprofil | 1 m |
| 2. Profilhalter | 1 St/m |
| 3. Dachhalter 150 mm | 1 St/m |
| 4. Kopfprofil | 1 m |
| 5. Stoßverbinder | anteilig |

Stufenlose Höheneinstellung und Neigungswinkelanpassung.

Für Dichtungsbahnen aus Bitumen und Kunststoffen geeignet.

Standarddecken mit eingeschweißten Verbindern benötigen keine Extrahalter.

Komplettpreise

Preis per Meter/Stück

| Blendenhöhe | Blechdicke Alu unbehandelt | | PVdFweiß/ braun/ silber | | Standarddecken 150 x 150 inkl. Verbinder | | Sonderecken inkl. Verbinder 150 x 150 |
|-------------|-------------------------------|--------|----------------------------|--------|------------------------------------------------|-------|---------------------------------------------|
| | 1,5 mm | 2,0 mm | 1,5 mm | 2,0 mm | außen | innen | |
| 100 | 31,30 | 34,20 | 35,25 | 39,50 | 34,15 | 34,15 | 43,25 |
| 125 | 32,80 | 36,05 | 37,25 | 42,00 | 37,10 | 37,10 | 46,25 |
| 150 | 34,25 | 37,85 | 39,20 | 44,45 | 40,10 | 40,10 | 49,25 |
| 175 | 35,60 | 39,60 | 41,05 | 46,85 | 43,05 | 43,05 | 52,30 |
| 200 | 37,05 | 41,40 | 43,00 | 49,30 | 46,20 | 46,20 | 55,35 |
| 250 | 39,85 | 44,90 | 46,80 | 54,15 | 52,20 | 52,20 | 61,25 |
| 300 | 42,65 | 48,40 | 50,55 | 58,95 | 58,15 | 58,15 | 67,30 |
| 350 | 45,45 | 51,95 | 54,35 | 63,80 | 64,10 | 64,10 | 73,25 |
| 400 | 48,25 | 55,50 | 58,15 | 68,65 | 70,25 | 70,25 | 79,35 |

Einzelpreise

Preis per Meter/Stück

| Blenden- höhe | Profil- halter | Verbinder | Verbinder RAL | Endböden | Eloxal C0 | Farb- eloxal C31 - C35 | Einbrennlackierung nach RAL | | Zulagen inkl. Verbinder | |
|------------------|-------------------|-----------|------------------|----------|--------------|------------------------------|--------------------------------|------------------|----------------------------|------------------|
| | | | | | | | Standard- | Sonder- farbe | Standard- ecken | Sonder- ecken |
| 100 | 2,70 | 2,00 | 5,90 | 11,80 | 6,70 | 13,30 | 5,95 | 8,25 | 25,10 | 34,25 |
| 125 | 2,95 | 2,35 | 6,30 | 13,30 | 7,50 | 15,00 | 6,70 | 9,35 | 27,15 | 36,25 |
| 150 | 3,20 | 2,70 | 6,65 | 14,70 | 8,25 | 16,65 | 7,35 | 10,40 | 29,05 | 38,15 |
| 175 | 3,35 | 3,20 | 7,10 | 16,15 | 9,20 | 18,30 | 8,15 | 11,40 | 31,35 | 40,45 |
| 200 | 3,55 | 3,55 | 7,45 | 17,60 | 10,00 | 20,00 | 8,90 | 12,45 | 33,35 | 43,35 |
| 250 | 3,95 | 4,30 | 8,20 | 20,60 | 11,70 | 23,30 | 10,40 | 14,50 | 37,40 | 46,50 |
| 300 | 4,30 | 5,10 | 9,05 | 23,50 | 13,30 | 26,65 | 11,85 | 16,60 | 41,40 | 50,60 |
| 350 | 4,70 | 5,90 | 9,80 | 26,45 | 15,00 | 29,95 | 13,35 | 18,65 | 45,50 | 54,65 |
| 400 | 5,10 | 6,65 | 10,55 | 29,25 | 16,65 | 33,25 | 14,80 | 20,80 | 49,75 | 58,80 |

Dachhalter* 150 mm € 3,30 p. St.

Kopfprofil € 7,00 p. mtr.

Dachhalter* 300 mm € 8,85 p. St.

*1 Stück per Profilhalter

Flachdachabschlußprofil - Serie T3

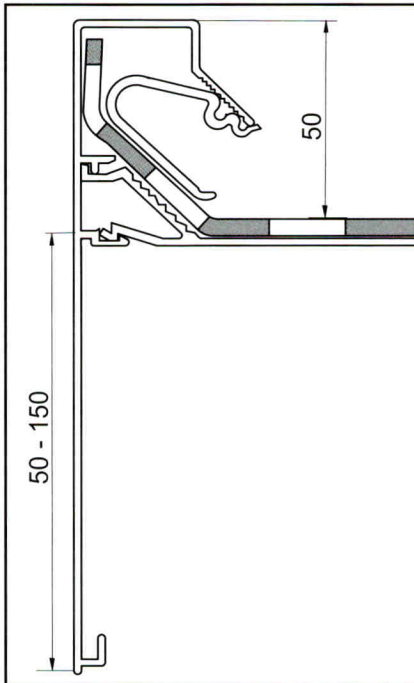

Aus profiliertem, stranggepressten Aluminium AlMgSi 0,5.

Für Dichtungsbahnen aus Bitumen und Kunststoffen geeignet.

Produktionslänge: 5000 mm

Die Komplettpreise beinhalten zwei Stück Klemmprofile 400 mm per Meter und anteilig Stoßverbinder.

Komplettpreise

Preis per Meter/Stück

| Blendenhöhe | Alu pressblank | eloxiert C0 | Farbeloxal C31 - C35 | Farbbesch. Standard RAL | Sonderfarbe RAL |
|-------------|-------------------|----------------|-------------------------|----------------------------|-----------------|
| T3 / 100 | 17,95 | 27,15 | 33,95 | 23,45 | 26,20 |
| T3 / 125 | 19,55 | 30,00 | 37,80 | 26,05 | 28,70 |
| T3 / 150 | 22,05 | 33,95 | 42,75 | 29,40 | 32,20 |
| T3 / 175 | 24,50 | 37,55 | 47,50 | 32,65 | 37,90 |
| T3 / 200 | 26,70 | 41,25 | 52,25 | 35,75 | 39,45 |

Ecken Komplettpreise

Preis per Stück

Schenkellänge 250 x 250 innen / außen, 90° / 135°

| | | | | | |
|----------|-------|-------|-------|-------|-------|
| T3 / 100 | 25,00 | 33,90 | 35,95 | 27,95 | 29,30 |
| T3 / 125 | 26,75 | 35,35 | 39,00 | 30,25 | 31,45 |
| T3 / 150 | 28,85 | 38,40 | 42,60 | 32,80 | 34,20 |
| T3 / 175 | 30,00 | 40,80 | 45,60 | 34,90 | 37,50 |
| T3 / 200 | 31,10 | 43,15 | 48,50 | 36,95 | 38,80 |

Einzelpreise

Preis per Meter/Stück

| Blendenhöhe | Verbinder | Verbinder RAL | Klemmstück 400 mm | Zulage für Ecken | Zulage für Sonderecken |
|-------------|-----------|---------------|----------------------|------------------|---------------------------|
| T3 / 100 | 1,30 | 4,55 | 1,45 | 14,60 | 23,15 |
| T3 / 125 | 1,45 | 4,70 | 1,45 | 15,55 | 24,05 |
| T3 / 150 | 1,60 | 4,85 | 1,45 | 16,45 | 24,95 |
| T3 / 175 | 1,75 | 5,00 | 1,45 | 16,85 | 25,35 |
| T3 / 200 | 1,85 | 5,10 | 1,45 | 17,35 | 25,90 |

Oberflächenveredelung: Mindermengen auf Anfrage

Kantprofile

aus **Aluminiumblech AIMg1NQ**, Oberfläche unbehandelt, Standardlängen 3000 mm.
Preise für Oberflächenveredelung ab Seite 21.

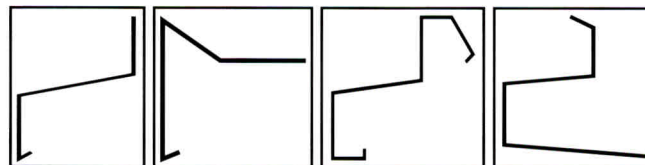

Preis per Meter, Oberfläche: **Alu unbehandelt**

| Zuschnitt mm | Blechdicke | 1 Kantung | 2 Kantung | 3 Kantung | 4 Kantung | 5 Kantung | 6 Kantung | Stoßverbinder | Zulage Standard-ecken | Zulage Sonder-ecken |
|--------------|------------|-----------|-----------|-----------|-----------|-----------|-----------|---------------|-----------------------|---------------------|
| 80 | 1,0 | 4,10 | 5,90 | 7,70 | 9,50 | 11,30 | 13,10 | 3,35 | 20,40 | 37,80 |
| | 1,5 | 5,25 | 7,05 | 8,85 | 10,65 | 12,45 | 14,25 | | | |
| | 2,0 | 6,40 | 8,20 | 10,00 | 11,80 | 13,60 | 15,40 | | | |
| | 2,5 | 7,60 | 9,40 | 11,20 | 13,00 | 14,80 | 16,60 | | | |
| | 3,0 | 8,75 | 10,55 | 12,35 | 14,15 | 15,95 | 17,75 | | | |
| 100 | 1,0 | 4,70 | 6,50 | 8,30 | 10,10 | 11,90 | 13,70 | 3,35 | 21,35 | 38,80 |
| | 1,5 | 6,15 | 7,95 | 9,75 | 11,55 | 13,35 | 15,15 | | | |
| | 2,0 | 7,60 | 9,40 | 11,20 | 13,00 | 14,80 | 16,60 | | | |
| | 2,5 | 9,00 | 10,80 | 12,60 | 14,40 | 16,20 | 18,00 | | | |
| | 3,0 | 10,45 | 12,25 | 14,05 | 15,85 | 17,65 | 19,45 | | | |
| 120 | 1,0 | 5,25 | 7,05 | 8,85 | 10,65 | 12,45 | 14,25 | 3,35 | 22,25 | 39,70 |
| | 1,5 | 7,00 | 8,80 | 10,60 | 12,40 | 14,20 | 16,00 | | | |
| | 2,0 | 8,75 | 10,55 | 12,35 | 14,15 | 15,95 | 17,75 | | | |
| | 2,5 | 10,45 | 12,25 | 14,05 | 15,85 | 17,65 | 19,45 | | | |
| | 3,0 | 12,20 | 14,00 | 15,80 | 17,60 | 19,40 | 21,20 | | | |
| 140 | 1,0 | 5,85 | 7,65 | 9,45 | 11,25 | 13,05 | 14,85 | 3,35 | 23,25 | 40,60 |
| | 1,5 | 7,85 | 9,65 | 11,45 | 13,25 | 15,05 | 16,85 | | | |
| | 2,0 | 9,90 | 11,70 | 13,50 | 15,30 | 17,10 | 18,90 | | | |
| | 2,5 | 11,90 | 13,70 | 15,50 | 17,30 | 19,10 | 20,90 | | | |
| | 3,0 | 13,95 | 15,75 | 17,55 | 19,35 | 21,15 | 22,95 | | | |
| 160 | 1,0 | 6,40 | 8,20 | 10,00 | 11,80 | 13,60 | 15,40 | 3,35 | 24,15 | 41,60 |
| | 1,5 | 8,75 | 10,55 | 12,35 | 14,15 | 15,95 | 17,75 | | | |
| | 2,0 | 11,05 | 12,85 | 14,65 | 16,45 | 18,25 | 20,05 | | | |
| | 2,5 | 13,35 | 15,15 | 16,95 | 18,75 | 20,55 | 22,35 | | | |
| | 3,0 | 15,65 | 17,45 | 19,25 | 21,05 | 22,85 | 24,65 | | | |
| 180 | 1,0 | 7,00 | 8,80 | 10,60 | 12,40 | 14,20 | 16,00 | 3,35 | 25,05 | 42,45 |
| | 1,5 | 9,60 | 11,40 | 13,20 | 15,00 | 16,80 | 18,60 | | | |
| | 2,0 | 12,20 | 14,00 | 15,80 | 17,60 | 19,40 | 21,20 | | | |
| | 2,5 | 14,80 | 16,60 | 18,40 | 20,20 | 22,00 | 23,80 | | | |
| | 3,0 | 17,40 | 19,20 | 21,00 | 22,80 | 24,60 | 26,40 | | | |
| 200 | 1,0 | 7,60 | 9,40 | 11,20 | 13,00 | 14,80 | 16,60 | 3,35 | 26,45 | 43,90 |
| | 1,5 | 10,45 | 12,25 | 14,05 | 15,85 | 17,65 | 19,45 | | | |
| | 2,0 | 13,35 | 15,15 | 16,95 | 18,75 | 20,55 | 22,35 | | | |
| | 2,5 | 16,25 | 18,05 | 19,85 | 21,65 | 23,45 | 25,25 | | | |
| | 3,0 | 19,15 | 20,95 | 22,75 | 24,55 | 26,35 | 28,15 | | | |
| 250 | 1,0 | 9,00 | 10,80 | 12,60 | 14,40 | 16,20 | 18,00 | 3,90 | 27,85 | 45,25 |
| | 1,5 | 12,65 | 14,45 | 16,25 | 18,05 | 19,85 | 21,65 | | | |
| | 2,0 | 16,25 | 18,05 | 19,85 | 21,65 | 23,45 | 25,25 | | | |
| | 2,5 | 19,85 | 21,65 | 23,45 | 25,25 | 27,05 | 28,85 | | | |
| | 3,0 | 23,45 | 25,25 | 27,05 | 28,85 | 30,65 | 32,45 | | | |
| 300 | 1,0 | 10,45 | 12,25 | 14,05 | 15,85 | 17,65 | 19,45 | 4,40 | 29,25 | 46,65 |
| | 1,5 | 14,80 | 16,60 | 18,40 | 20,20 | 22,00 | 23,80 | | | |
| | 2,0 | 19,15 | 20,95 | 22,75 | 24,55 | 26,35 | 28,15 | | | |
| | 2,5 | 23,45 | 25,25 | 27,05 | 28,85 | 30,65 | 32,45 | | | |
| | 3,0 | 27,80 | 29,60 | 31,40 | 33,20 | 35,00 | 36,80 | | | |
| 350 | 1,0 | 11,90 | 13,70 | 15,50 | 17,30 | 19,10 | 20,90 | 4,90 | 30,60 | 48,05 |
| | 1,5 | 16,95 | 18,75 | 20,55 | 22,35 | 24,15 | 25,95 | | | |
| | 2,0 | 22,00 | 23,80 | 25,60 | 27,40 | 29,20 | 31,00 | | | |
| | 2,5 | 27,05 | 28,85 | 30,65 | 32,45 | 34,25 | 36,05 | | | |
| | 3,0 | 32,10 | 33,90 | 35,70 | 37,50 | 39,30 | 41,10 | | | |

Kantprofile

Preis per Meter, Oberfläche: **Alu unbehandelt**

| Zuschnitt mm | Blechdicke | 1 Kantung | 2 Kantung | 3 Kantung | 4 Kantung | 5 Kantung | 6 Kantung | Stoßverbinder | Zulage Standard-ecken | Zulage Sonder-ecken |
|--------------|------------|-----------|-----------|-----------|-----------|-----------|-----------|---------------|-----------------------|---------------------|
| 400 | 1,0 | 13,35 | 15,15 | 16,95 | 18,75 | 20,55 | 22,35 | 5,50 | 32,05 | 49,45 |
| | 1,5 | 19,15 | 20,95 | 22,75 | 24,55 | 26,35 | 28,15 | | | |
| | 2,0 | 24,90 | 26,70 | 28,50 | 30,30 | 32,10 | 33,90 | | | |
| | 2,5 | 30,70 | 32,50 | 34,30 | 36,10 | 37,90 | 39,70 | | | |
| | 3,0 | 36,45 | 38,25 | 40,05 | 41,85 | 43,65 | 45,45 | | | |
| 450 | 1,0 | 14,80 | 16,60 | 18,40 | 20,20 | 22,00 | 23,80 | 6,10 | 33,45 | 50,80 |
| | 1,5 | 21,30 | 23,10 | 24,90 | 26,70 | 28,50 | 30,30 | | | |
| | 2,0 | 27,80 | 29,60 | 31,40 | 33,20 | 35,00 | 36,80 | | | |
| | 2,5 | 34,30 | 36,10 | 37,90 | 39,70 | 41,50 | 43,30 | | | |
| | 3,0 | 40,80 | 42,60 | 44,40 | 46,20 | 48,00 | 49,80 | | | |
| 500 | 1,0 | 16,25 | 18,05 | 19,85 | 21,65 | 23,45 | 25,25 | 6,60 | 34,80 | 52,25 |
| | 1,5 | 23,45 | 25,25 | 27,05 | 28,85 | 30,65 | 32,45 | | | |
| | 2,0 | 30,70 | 32,50 | 34,30 | 36,10 | 37,90 | 39,70 | | | |
| | 2,5 | 37,90 | 39,70 | 41,50 | 43,30 | 45,10 | 46,90 | | | |
| | 3,0 | 45,10 | 46,90 | 48,70 | 50,50 | 52,30 | 54,10 | | | |
| 550 | 1,0 | 17,70 | 19,50 | 21,30 | 23,10 | 24,90 | 26,70 | 7,20 | 37,10 | 54,55 |
| | 1,5 | 25,60 | 27,40 | 29,20 | 31,00 | 32,80 | 34,60 | | | |
| | 2,0 | 33,55 | 35,35 | 37,15 | 38,95 | 40,75 | 42,55 | | | |
| | 2,5 | 41,50 | 43,30 | 45,10 | 46,90 | 48,70 | 50,50 | | | |
| | 3,0 | 49,45 | 51,25 | 53,05 | 54,85 | 56,65 | 58,45 | | | |
| 600 | 1,0 | 19,15 | 20,95 | 22,75 | 24,55 | 26,35 | 28,15 | 7,65 | 39,50 | 56,85 |
| | 1,5 | 27,80 | 29,60 | 31,40 | 33,20 | 35,00 | 36,80 | | | |
| | 2,0 | 36,45 | 38,25 | 40,05 | 41,85 | 43,65 | 45,45 | | | |
| | 2,5 | 45,10 | 46,90 | 48,70 | 50,50 | 52,30 | 54,10 | | | |
| | 3,0 | 53,80 | 55,55 | 57,40 | 59,20 | 61,00 | 62,80 | | | |
| 650 | 1,0 | 20,55 | 22,35 | 24,15 | 25,95 | 27,75 | 29,55 | 8,25 | 41,80 | 59,20 |
| | 1,5 | 29,95 | 31,75 | 33,55 | 35,35 | 37,15 | 38,95 | | | |
| | 2,0 | 39,35 | 41,15 | 42,95 | 44,75 | 46,55 | 48,35 | | | |
| | 2,5 | 48,70 | 50,50 | 52,30 | 54,10 | 55,90 | 57,70 | | | |
| | 3,0 | 58,10 | 59,90 | 61,70 | 63,50 | 65,30 | 67,10 | | | |
| 700 | 1,0 | 22,00 | 23,80 | 25,60 | 27,40 | 29,20 | 31,00 | 8,70 | 44,10 | 61,50 |
| | 1,5 | 32,10 | 33,90 | 35,70 | 37,50 | 39,30 | 41,10 | | | |
| | 2,0 | 42,25 | 44,05 | 45,80 | 47,65 | 49,45 | 51,25 | | | |
| | 2,5 | 52,35 | 54,15 | 55,95 | 57,75 | 59,55 | 61,35 | | | |
| | 3,0 | 62,45 | 64,25 | 66,05 | 67,85 | 69,65 | 71,45 | | | |
| 750 | 1,0 | 23,45 | 25,25 | 27,05 | 28,85 | 30,65 | 32,45 | 9,25 | 46,35 | 63,80 |
| | 1,5 | 34,30 | 36,10 | 37,90 | 39,70 | 41,50 | 43,30 | | | |
| | 2,0 | 45,10 | 46,90 | 48,70 | 50,50 | 52,30 | 54,10 | | | |
| | 2,5 | 55,95 | 57,75 | 59,55 | 61,35 | 63,15 | 64,95 | | | |
| | 3,0 | 66,75 | 68,55 | 70,35 | 72,15 | 73,95 | 75,75 | | | |
| 800 | 1,0 | 24,90 | 26,70 | 28,50 | 30,30 | 32,10 | 33,90 | 9,75 | 48,65 | 66,10 |
| | 1,5 | 36,45 | 38,25 | 40,05 | 41,85 | 43,65 | 45,45 | | | |
| | 2,0 | 48,00 | 49,80 | 51,60 | 53,40 | 55,20 | 57,00 | | | |
| | 2,5 | 59,55 | 61,35 | 63,15 | 64,95 | 66,75 | 68,55 | | | |
| | 3,0 | 71,10 | 72,90 | 74,70 | 76,50 | 78,30 | 80,10 | | | |
| 850 | 1,0 | 26,35 | 28,15 | 29,95 | 31,75 | 33,55 | 35,35 | 10,35 | 51,05 | 68,45 |
| | 1,5 | 38,60 | 40,40 | 42,20 | 44,00 | 45,80 | 47,60 | | | |
| | 2,0 | 50,90 | 52,70 | 54,50 | 56,30 | 58,10 | 59,90 | | | |
| | 2,5 | 63,15 | 64,95 | 66,75 | 68,55 | 70,35 | 72,15 | | | |
| | 3,0 | 75,45 | 77,25 | 79,05 | 80,85 | 82,65 | 84,45 | | | |
| 900 | 1,0 | 27,80 | 29,60 | 31,40 | 33,20 | 35,00 | 36,80 | 10,90 | 53,35 | 70,75 |
| | 1,5 | 40,80 | 42,60 | 44,40 | 46,20 | 48,00 | 49,80 | | | |
| | 2,0 | 53,80 | 55,55 | 57,40 | 59,20 | 61,00 | 62,80 | | | |
| | 2,5 | 66,75 | 68,55 | 70,35 | 72,15 | 73,95 | 75,75 | | | |
| | 3,0 | 79,75 | 81,55 | 83,35 | 85,15 | 86,95 | 88,75 | | | |

Jede weitere Kantung wird mit € 1,80 berechnet.

Kantprofile

Preis per Meter, Oberfläche: **Alu unbehandelt**

| Zuschnitt mm | Blech- dicke | 1 Kantung | 2 Kantung | 3 Kantung | 4 Kantung | 5 Kantung | 6 Kantung | Stoß- verbinder | Zulage Standard- ecken | Zulage Sonder- ecken |
|-----------------|-----------------|--------------|--------------|--------------|--------------|--------------|--------------|--------------------|------------------------------|----------------------------|
| 950 | 1,0 | 29,25 | 31,05 | 32,85 | 34,65 | 36,45 | 38,25 | 11,40 | 55,70 | 73,10 |
| | 1,5 | 42,95 | 44,75 | 46,55 | 48,35 | 50,15 | 51,95 | | | |
| | 2,0 | 56,65 | 58,45 | 60,25 | 62,05 | 63,85 | 65,65 | | | |
| | 2,5 | 70,40 | 72,20 | 74,00 | 75,80 | 77,60 | 79,40 | | | |
| | 3,0 | 84,10 | 85,90 | 87,70 | 89,50 | 91,30 | 93,10 | | | |
| 1000 | 1,0 | 30,70 | 32,50 | 34,30 | 36,10 | 37,90 | 39,70 | 11,90 | 58,00 | 75,40 |
| | 1,5 | 45,10 | 46,90 | 48,70 | 50,50 | 52,30 | 54,10 | | | |
| | 2,0 | 59,55 | 61,35 | 63,15 | 64,95 | 66,75 | 68,55 | | | |
| | 2,5 | 74,00 | 75,80 | 77,60 | 79,40 | 81,20 | 83,00 | | | |
| | 3,0 | 88,45 | 90,25 | 92,05 | 93,85 | 95,65 | 97,45 | | | |
| 1050 | 1,0 | 32,10 | 33,90 | 35,70 | 37,50 | 39,30 | 41,10 | 12,45 | 62,65 | 80,05 |
| | 1,5 | 47,30 | 49,10 | 50,90 | 52,70 | 54,50 | 56,30 | | | |
| | 2,0 | 62,45 | 64,25 | 66,05 | 67,85 | 69,65 | 71,45 | | | |
| | 2,5 | 77,60 | 79,40 | 81,20 | 83,00 | 84,80 | 86,60 | | | |
| | 3,0 | 92,75 | 94,55 | 96,35 | 98,15 | 99,95 | 101,75 | | | |
| 1100 | 1,0 | 33,55 | 35,35 | 37,15 | 38,95 | 40,75 | 42,55 | 13,00 | 67,30 | 84,60 |
| | 1,5 | 49,45 | 51,25 | 53,05 | 54,85 | 56,65 | 58,45 | | | |
| | 2,0 | 65,35 | 67,15 | 68,95 | 70,75 | 72,55 | 74,35 | | | |
| | 2,5 | 81,20 | 83,00 | 84,80 | 86,60 | 88,40 | 90,20 | | | |
| | 3,0 | 97,10 | 98,90 | 100,70 | 102,50 | 104,30 | 106,10 | | | |
| 1150 | 1,0 | 35,00 | 36,80 | 38,60 | 40,40 | 42,20 | 44,00 | 13,60 | 71,85 | 89,30 |
| | 1,5 | 51,60 | 53,40 | 55,20 | 57,00 | 58,80 | 60,60 | | | |
| | 2,0 | 68,20 | 70,00 | 71,80 | 73,60 | 75,40 | 77,20 | | | |
| | 2,5 | 84,80 | 86,60 | 88,40 | 90,20 | 92,00 | 93,80 | | | |
| | 3,0 | 101,40 | 103,20 | 105,00 | 106,80 | 108,60 | 110,40 | | | |
| 1200 | 1,0 | 36,45 | 38,25 | 40,05 | 41,85 | 43,65 | 45,45 | 14,05 | 76,55 | 94,00 |
| | 1,5 | 53,80 | 55,55 | 57,40 | 59,20 | 61,00 | 62,80 | | | |
| | 2,0 | 71,10 | 72,90 | 74,70 | 76,50 | 78,30 | 80,10 | | | |
| | 2,5 | 88,45 | 90,25 | 92,05 | 93,85 | 95,65 | 97,45 | | | |
| | 3,0 | 105,75 | 107,55 | 109,35 | 111,15 | 112,95 | 114,75 | | | |
| 1250 | 1,0 | 37,90 | 39,70 | 41,50 | 43,30 | 45,10 | 46,90 | 14,65 | 81,20 | 98,60 |
| | 1,5 | 55,95 | 57,75 | 59,55 | 61,35 | 63,15 | 64,95 | | | |
| | 2,0 | 74,00 | 75,80 | 77,60 | 79,40 | 81,20 | 83,00 | | | |
| | 2,5 | 92,05 | 93,85 | 95,65 | 97,45 | 99,25 | 101,05 | | | |
| | 3,0 | 110,10 | 111,90 | 113,70 | 115,50 | 117,30 | 119,10 | | | |
| 1300 | 1,0 | 39,35 | 41,15 | 42,95 | 44,75 | 46,55 | 48,35 | 15,10 | 85,85 | 103,25 |
| | 1,5 | 58,10 | 59,90 | 61,70 | 63,50 | 65,30 | 67,10 | | | |
| | 2,0 | 76,90 | 78,70 | 80,50 | 82,25 | 84,10 | 85,90 | | | |
| | 2,5 | 95,65 | 97,45 | 99,25 | 101,05 | 102,85 | 104,65 | | | |
| | 3,0 | 114,40 | 116,20 | 118,00 | 119,80 | 121,60 | 123,40 | | | |
| 1350 | 1,0 | 40,80 | 42,60 | 44,40 | 46,20 | 48,00 | 49,80 | 15,75 | 90,50 | 107,85 |
| | 1,5 | 60,25 | 62,05 | 63,85 | 65,65 | 67,45 | 69,25 | | | |
| | 2,0 | 79,75 | 81,55 | 83,35 | 85,15 | 86,95 | 88,75 | | | |
| | 2,5 | 99,25 | 101,05 | 102,85 | 104,65 | 106,45 | 108,25 | | | |
| | 3,0 | 118,75 | 120,55 | 122,35 | 124,15 | 125,95 | 127,75 | | | |
| 1400 | 1,0 | 42,25 | 44,05 | 45,80 | 47,65 | 49,45 | 51,25 | 16,35 | 95,15 | 112,50 |
| | 1,5 | 62,45 | 64,25 | 66,05 | 67,85 | 69,65 | 71,45 | | | |
| | 2,0 | 82,65 | 84,45 | 86,25 | 88,05 | 89,85 | 91,65 | | | |
| | 2,5 | 102,85 | 104,65 | 106,45 | 108,25 | 110,05 | 111,85 | | | |
| | 3,0 | 123,05 | 124,85 | 126,70 | 128,50 | 130,30 | 132,10 | | | |
| 1450 | 1,0 | 43,65 | 45,45 | 47,25 | 49,05 | 50,85 | 52,65 | 16,80 | 99,75 | 117,15 |
| | 1,5 | 64,60 | 66,40 | 68,20 | 70,00 | 71,80 | 73,60 | | | |
| | 2,0 | 85,55 | 87,35 | 89,15 | 90,95 | 92,75 | 94,55 | | | |
| | 2,5 | 106,45 | 108,25 | 110,05 | 111,85 | 113,65 | 115,45 | | | |
| | 3,0 | 127,40 | 129,20 | 131,00 | 132,80 | 134,60 | 136,40 | | | |

Kantprofile

Preis per Meter, Oberfläche: **Alu unbehandelt**

| Zuschnitt mm | Blechdicke | 1 Kantung | 2 Kantung | 3 Kantung | 4 Kantung | 5 Kantung | 6 Kantung | Stoßverbinder | Zulage Standard-ecken | Zulage Sonder-ecken |
|--------------|------------|-----------|-----------|-----------|-----------|-----------|-----------|---------------|-----------------------|---------------------|
| 1500 | 1,0 | 45,10 | 46,90 | 48,70 | 50,50 | 52,30 | 54,10 | 17,35 | 104,35 | 121,80 |
| | 1,5 | 66,75 | 68,55 | 70,35 | 72,15 | 73,95 | 75,75 | | | |
| | 2,0 | 88,45 | 90,25 | 92,05 | 93,85 | 95,65 | 97,45 | | | |
| | 2,5 | 110,10 | 111,90 | 113,70 | 115,50 | 117,30 | 119,10 | | | |
| | 3,0 | 131,75 | 133,55 | 135,35 | 137,15 | 138,95 | 140,75 | | | |
| 1550 | 1,0 | 46,55 | 48,35 | 50,15 | 51,95 | 53,75 | 55,55 | 17,90 | 109,05 | 126,40 |
| | 1,5 | 68,95 | 70,75 | 72,55 | 74,35 | 76,15 | 77,95 | | | |
| | 2,0 | 91,30 | 93,10 | 94,90 | 96,70 | 98,50 | 100,30 | | | |
| | 2,5 | 113,70 | 115,50 | 117,30 | 119,10 | 120,90 | 122,70 | | | |
| | 3,0 | 136,05 | 137,85 | 139,65 | 141,45 | 143,25 | 145,05 | | | |
| 1600 | 1,0 | 48,00 | 49,80 | 51,60 | 53,40 | 55,20 | 57,00 | 18,55 | 113,65 | 131,10 |
| | 1,5 | 71,10 | 72,90 | 74,70 | 76,50 | 78,30 | 80,10 | | | |
| | 2,0 | 94,20 | 96,00 | 97,80 | 99,60 | 101,40 | 103,20 | | | |
| | 2,5 | 117,30 | 119,10 | 120,90 | 122,70 | 124,50 | 126,30 | | | |
| | 3,0 | 140,40 | 142,20 | 144,00 | 145,80 | 147,60 | 149,40 | | | |
| 1650 | 1,0 | 49,45 | 51,25 | 53,05 | 54,85 | 56,65 | 58,45 | 19,10 | 118,30 | 135,65 |
| | 1,5 | 73,25 | 75,05 | 76,85 | 78,65 | 80,45 | 82,25 | | | |
| | 2,0 | 97,10 | 98,90 | 100,70 | 102,50 | 104,30 | 106,10 | | | |
| | 2,5 | 120,90 | 122,70 | 124,50 | 126,30 | 128,10 | 129,90 | | | |
| | 3,0 | 144,75 | 146,55 | 148,35 | 150,15 | 151,95 | 153,75 | | | |
| 1700 | 1,0 | 50,90 | 52,70 | 54,50 | 56,30 | 58,10 | 59,90 | 19,60 | 122,90 | 140,35 |
| | 1,5 | 75,45 | 77,25 | 79,05 | 80,85 | 82,65 | 84,45 | | | |
| | 2,0 | 100,00 | 101,80 | 103,60 | 105,40 | 107,20 | 109,00 | | | |
| | 2,5 | 124,50 | 126,30 | 128,10 | 129,90 | 131,70 | 133,50 | | | |
| | 3,0 | 149,05 | 150,85 | 152,65 | 154,45 | 156,25 | 158,05 | | | |
| 1750 | 1,0 | 52,35 | 54,15 | 55,95 | 57,75 | 59,55 | 61,35 | 20,25 | 127,60 | 145,00 |
| | 1,5 | 77,60 | 79,40 | 81,20 | 83,00 | 84,80 | 86,60 | | | |
| | 2,0 | 102,85 | 104,65 | 106,45 | 108,25 | 110,05 | 111,85 | | | |
| | 2,5 | 128,15 | 129,95 | 131,75 | 133,55 | 135,35 | 137,15 | | | |
| | 3,0 | 153,40 | 155,20 | 157,00 | 158,80 | 160,60 | 162,40 | | | |
| 1800 | 1,0 | 53,80 | 55,55 | 57,40 | 59,20 | 61,00 | 62,80 | 20,80 | 132,25 | 149,65 |
| | 1,5 | 79,75 | 81,55 | 83,35 | 85,15 | 86,95 | 88,75 | | | |
| | 2,0 | 105,75 | 107,55 | 109,35 | 111,15 | 112,95 | 114,75 | | | |
| | 2,5 | 131,75 | 133,55 | 135,35 | 137,15 | 138,95 | 140,75 | | | |
| | 3,0 | 157,75 | 159,55 | 161,35 | 163,15 | 164,95 | 166,75 | | | |
| 1850 | 1,0 | 55,20 | 57,00 | 58,80 | 60,60 | 62,40 | 64,20 | 21,35 | 136,85 | 154,25 |
| | 1,5 | 81,95 | 83,75 | 85,55 | 87,35 | 89,15 | 90,95 | | | |
| | 2,0 | 108,65 | 110,45 | 112,25 | 114,05 | 115,85 | 117,65 | | | |
| | 2,5 | 135,35 | 137,15 | 138,95 | 140,75 | 142,55 | 144,35 | | | |
| | 3,0 | 162,05 | 163,85 | 165,65 | 167,45 | 169,25 | 171,05 | | | |
| 1900 | 1,0 | 56,65 | 58,45 | 60,25 | 62,05 | 63,85 | 65,65 | 21,95 | 141,55 | 158,85 |
| | 1,5 | 84,10 | 85,90 | 87,70 | 89,50 | 91,30 | 93,10 | | | |
| | 2,0 | 111,55 | 113,35 | 115,15 | 116,95 | 118,75 | 120,55 | | | |
| | 2,5 | 138,95 | 140,75 | 142,55 | 144,35 | 146,15 | 147,95 | | | |
| | 3,0 | 166,40 | 168,20 | 170,00 | 171,80 | 173,60 | 175,40 | | | |
| 1950 | 1,0 | 58,10 | 59,90 | 61,70 | 63,50 | 65,30 | 67,10 | 22,45 | 146,05 | 163,55 |
| | 1,5 | 86,25 | 88,05 | 89,85 | 91,65 | 93,45 | 95,25 | | | |
| | 2,0 | 114,40 | 116,20 | 118,00 | 119,80 | 121,60 | 123,40 | | | |
| | 2,5 | 142,55 | 144,35 | 146,15 | 147,95 | 149,75 | 151,55 | | | |
| | 3,0 | 170,70 | 172,50 | 174,30 | 176,10 | 177,90 | 179,70 | | | |
| 2000 | 1,0 | 59,55 | 61,35 | 63,15 | 64,95 | 66,75 | 68,55 | 23,10 | 150,80 | 168,15 |
| | 1,5 | 88,45 | 90,25 | 92,05 | 93,85 | 95,65 | 97,45 | | | |
| | 2,0 | 117,30 | 119,10 | 120,90 | 122,70 | 124,50 | 126,30 | | | |
| | 2,5 | 146,20 | 148,00 | 149,80 | 151,60 | 153,40 | 155,20 | | | |
| | 3,0 | 175,05 | 176,85 | 178,65 | 180,45 | 182,25 | 184,05 | | | |

Jede weitere Kantung wird mit € 1,80 berechnet.

Kantprofile

Preis per Meter, Oberfläche: **PVdF farbbeschichtet in weiß, silber und braun.**

| Zuschnitt mm | Blech- dicke | 1 Kantung | 2 Kantung | 3 Kantung | 4 Kantung | 5 Kantung | 6 Kantung | Stoß- verbinder | Zulage Standard- ecken | Zulage Sonder- ecken |
|-----------------|-----------------|--------------|--------------|--------------|--------------|--------------|--------------|--------------------|------------------------------|----------------------------|
| 60 | 1,5 | 5,60 | 7,40 | 9,20 | 11,00 | 12,80 | 14,60 | 3,35 | 19,55 | 36,90 |
| | 2,0 | 6,85 | 8,65 | 10,45 | 12,25 | 14,05 | 15,85 | | | |
| 80 | 1,5 | 6,85 | 8,65 | 10,45 | 12,25 | 14,05 | 15,85 | 3,35 | 20,40 | 37,80 |
| | 2,0 | 8,55 | 10,35 | 12,15 | 13,95 | 15,75 | 17,55 | | | |
| 100 | 1,5 | 8,10 | 9,90 | 11,70 | 13,50 | 15,30 | 17,10 | 3,35 | 21,35 | 38,80 |
| | 2,0 | 10,20 | 12,00 | 13,80 | 15,60 | 17,40 | 19,20 | | | |
| 120 | 1,5 | 9,35 | 11,15 | 12,95 | 14,75 | 16,55 | 18,35 | 3,35 | 22,25 | 39,70 |
| | 2,0 | 11,90 | 13,70 | 15,50 | 17,30 | 19,10 | 20,90 | | | |
| 140 | 1,5 | 10,65 | 12,45 | 14,25 | 16,05 | 17,85 | 19,65 | 3,35 | 23,25 | 40,60 |
| | 2,0 | 13,60 | 15,40 | 17,20 | 19,00 | 20,80 | 22,60 | | | |
| 160 | 1,5 | 11,90 | 13,70 | 15,50 | 17,30 | 19,10 | 20,90 | 3,35 | 24,15 | 41,60 |
| | 2,0 | 15,25 | 17,05 | 18,85 | 20,65 | 22,45 | 24,25 | | | |
| 180 | 1,5 | 13,15 | 14,95 | 16,75 | 18,55 | 20,35 | 22,15 | 3,35 | 25,05 | 42,45 |
| | 2,0 | 16,95 | 18,75 | 20,55 | 22,35 | 24,15 | 25,95 | | | |
| 200 | 1,5 | 14,40 | 16,20 | 18,00 | 19,80 | 21,60 | 23,40 | 3,35 | 26,45 | 43,90 |
| | 2,0 | 18,65 | 20,45 | 22,25 | 24,05 | 25,85 | 27,65 | | | |
| 250 | 1,5 | 17,60 | 19,40 | 21,20 | 23,00 | 24,80 | 26,60 | 3,90 | 27,85 | 45,25 |
| | 2,0 | 22,85 | 24,65 | 26,45 | 28,25 | 30,05 | 31,85 | | | |
| 300 | 1,5 | 20,75 | 22,55 | 24,35 | 26,15 | 27,95 | 29,75 | 4,40 | 29,25 | 46,65 |
| | 2,0 | 27,05 | 28,85 | 30,65 | 32,45 | 34,25 | 36,05 | | | |
| 350 | 1,5 | 23,90 | 25,70 | 27,50 | 29,30 | 31,10 | 32,90 | 4,90 | 30,60 | 48,05 |
| | 2,0 | 31,25 | 33,05 | 34,85 | 36,65 | 38,45 | 40,25 | | | |
| 400 | 1,5 | 27,05 | 28,85 | 30,65 | 32,45 | 34,25 | 36,05 | 5,50 | 32,05 | 49,45 |
| | 2,0 | 35,45 | 37,25 | 39,05 | 40,85 | 42,65 | 44,45 | | | |
| 450 | 1,5 | 30,20 | 32,00 | 33,80 | 35,60 | 37,40 | 39,20 | 6,10 | 33,45 | 50,80 |
| | 2,0 | 39,65 | 41,45 | 43,25 | 45,05 | 46,85 | 48,65 | | | |
| 500 | 1,5 | 33,35 | 35,15 | 36,95 | 38,75 | 40,55 | 42,35 | 6,60 | 34,80 | 52,25 |
| | 2,0 | 43,85 | 45,70 | 47,45 | 49,30 | 51,05 | 52,85 | | | |
| 550 | 1,5 | 36,50 | 38,30 | 40,10 | 41,90 | 43,70 | 45,50 | 7,20 | 37,10 | 54,55 |
| | 2,0 | 48,10 | 49,90 | 51,70 | 53,50 | 55,30 | 57,10 | | | |
| 600 | 1,5 | 39,65 | 41,45 | 43,25 | 45,05 | 46,85 | 48,65 | 7,65 | 39,50 | 56,85 |
| | 2,0 | 52,30 | 54,10 | 55,90 | 57,70 | 59,50 | 61,30 | | | |
| 650 | 1,5 | 42,80 | 44,60 | 46,40 | 48,20 | 50,00 | 51,80 | 8,25 | 41,80 | 59,20 |
| | 2,0 | 56,50 | 58,30 | 60,10 | 61,90 | 63,70 | 65,50 | | | |
| 700 | 1,5 | 46,00 | 47,80 | 49,60 | 51,40 | 53,20 | 55,00 | 8,70 | 44,10 | 61,50 |
| | 2,0 | 60,70 | 62,50 | 64,30 | 66,10 | 67,90 | 69,70 | | | |
| 750 | 1,5 | 49,15 | 50,95 | 52,75 | 54,55 | 56,35 | 58,15 | 9,25 | 46,35 | 63,80 |
| | 2,0 | 64,90 | 66,70 | 68,50 | 70,30 | 72,10 | 73,90 | | | |
| 800 | 1,5 | 52,30 | 54,10 | 55,90 | 57,70 | 59,50 | 61,30 | 9,75 | 48,65 | 66,10 |
| | 2,0 | 69,10 | 70,90 | 72,70 | 74,50 | 76,30 | 78,10 | | | |
| 850 | 1,5 | 55,45 | 57,25 | 59,05 | 60,85 | 62,65 | 64,45 | 10,35 | 51,05 | 68,45 |
| | 2,0 | 73,35 | 75,15 | 76,95 | 78,75 | 80,55 | 82,35 | | | |
| 900 | 1,5 | 58,60 | 60,40 | 62,20 | 64,00 | 65,80 | 67,60 | 10,90 | 53,35 | 70,75 |
| | 2,0 | 77,55 | 79,35 | 81,15 | 82,95 | 84,75 | 86,55 | | | |

Jede weitere Kantung wird mit € 1,80 berechnet.

Kantprofile

Preis per Meter, Oberfläche: **PVdF farbbeschichtet in weiß, silber und braun.**

| Zuschnitt mm | Blech- dicke | 1 Kantung | 2 Kantung | 3 Kantung | 4 Kantung | 5 Kantung | 6 Kantung | Stoß- verbinder | Zulage Standard- ecken | Zulage Sonder- ecken | | | | | | | | | | | | | | | | | | | | | | | | | | | | | | | | | | | | | | | | | | | | | | | | | | | | | | | | | | | | | | | | | | | | | | | | | | | | | | | | | | | | | | | | | | | | | | | | | | | | | | | | | | | | | | | | | | | | | | | | | | | | | | | | | | | | | | | | | | | | | | | | | | | | | | | | | | | | | | | | | | | | | | | | | | | | | | | | | | | | | | | | | | | | | | | | | | | | | | | | | | | | | | | | | | | | | | | | | | | | | | | | | | | | | | | | | | | | | | | | | | | | | | | | | | | | | | | | | | | | | | | | | | | | | | | | | | | | | | | | | | | | | | | | | | | | | | | | | | | | | | | | | | | | | | | | | | | | | | | | | | | | | | | | | | | | | | | | | | | | | | | | | | | | | | | | | | | | | | | | | | | | | | | | | | | | | | |
|-----------------|-----------------|--------------|--------------|--------------|--------------|--------------|--------------|--------------------|------------------------------|----------------------------|------|-----|--------|--------|--------|--------|--------|--------|-------|--------|--------|-----|--------|--------|--------|--------|--------|--------|------|-----|--------|--------|--------|--------|--------|--------|-------|--------|--------|-----|--------|--------|--------|--------|--------|--------|------|-----|--------|--------|--------|--------|--------|--------|-------|--------|--------|-----|--------|--------|--------|--------|--------|--------|------|-----|--------|--------|--------|--------|--------|--------|-------|--------|--------|-----|--------|--------|--------|--------|--------|--------|------|-----|--------|--------|--------|--------|--------|--------|-------|--------|--------|-----|--------|--------|--------|--------|--------|--------|------|-----|--------|--------|--------|--------|--------|--------|-------|--------|--------|-----|--------|--------|--------|--------|--------|--------|------|-----|--------|--------|--------|--------|--------|--------|-------|--------|--------|-----|--------|--------|--------|--------|--------|--------|------|-----|--------|--------|--------|--------|--------|--------|-------|--------|--------|-----|--------|--------|--------|--------|--------|--------|------|-----|--------|--------|--------|--------|--------|--------|-------|--------|--------|-----|--------|--------|--------|--------|--------|--------|------|-----|--------|--------|--------|--------|--------|--------|-------|--------|--------|-----|--------|--------|--------|--------|--------|--------|------|-----|--------|--------|--------|--------|--------|--------|-------|--------|--------|-----|--------|--------|--------|--------|--------|--------|------|-----|--------|--------|--------|--------|--------|--------|-------|--------|--------|-----|--------|--------|--------|--------|--------|--------|------|-----|--------|--------|--------|--------|--------|--------|-------|--------|--------|-----|--------|--------|--------|--------|--------|--------|------|-----|--------|--------|--------|--------|--------|--------|-------|--------|--------|-----|--------|--------|--------|--------|--------|--------|------|-----|--------|--------|--------|--------|--------|--------|-------|--------|--------|-----|--------|--------|--------|--------|--------|--------|------|-----|--------|--------|--------|--------|--------|--------|-------|--------|--------|-----|--------|--------|--------|--------|--------|--------|------|-----|--------|--------|--------|--------|--------|--------|-------|--------|--------|-----|--------|--------|--------|--------|--------|--------|------|-----|--------|--------|--------|--------|--------|--------|-------|--------|--------|-----|--------|--------|--------|--------|--------|--------|------|-----|--------|--------|--------|--------|--------|--------|-------|--------|--------|-----|--------|--------|--------|--------|--------|--------|------|-----|--------|--------|--------|--------|--------|--------|-------|--------|--------|-----|--------|--------|--------|--------|--------|--------|------|-----|--------|--------|--------|--------|--------|--------|-------|--------|--------|-----|--------|--------|
| 950 | 1,5 | 61,75 | 63,55 | 65,35 | 67,15 | 68,95 | 70,75 | 11,40 | 55,70 | 73,10 | | | | | | | | | | | | | | | | | | | | | | | | | | | | | | | | | | | | | | | | | | | | | | | | | | | | | | | | | | | | | | | | | | | | | | | | | | | | | | | | | | | | | | | | | | | | | | | | | | | | | | | | | | | | | | | | | | | | | | | | | | | | | | | | | | | | | | | | | | | | | | | | | | | | | | | | | | | | | | | | | | | | | | | | | | | | | | | | | | | | | | | | | | | | | | | | | | | | | | | | | | | | | | | | | | | | | | | | | | | | | | | | | | | | | | | | | | | | | | | | | | | | | | | | | | | | | | | | | | | | | | | | | | | | | | | | | | | | | | | | | | | | | | | | | | | | | | | | | | | | | | | | | | | | | | | | | | | | | | | | | | | | | | | | | | | | | | | | | | | | | | | | | | | | | | | | | | | | | | | | | | | | | | | | | | | | | | |
| | 2,0 | 81,75 | 83,55 | 85,35 | 87,15 | 88,95 | 90,75 | | | | 1000 | 1,5 | 64,90 | 66,70 | 68,50 | 70,30 | 72,10 | 73,90 | 11,90 | 58,00 | 75,40 | 2,0 | 85,95 | 87,75 | 89,55 | 91,35 | 93,15 | 94,95 | 1050 | 1,5 | 68,05 | 69,85 | 71,65 | 73,45 | 75,25 | 77,05 | 12,45 | 62,65 | 80,05 | 2,0 | 90,15 | 91,95 | 93,75 | 95,55 | 97,35 | 99,15 | 1100 | 1,5 | 71,20 | 73,00 | 74,80 | 76,60 | 78,40 | 80,20 | 13,00 | 67,30 | 84,60 | 2,0 | 94,35 | 96,15 | 97,95 | 99,75 | 101,55 | 103,35 | 1150 | 1,5 | 74,40 | 76,20 | 78,00 | 79,80 | 81,60 | 83,40 | 13,60 | 71,85 | 89,30 | 2,0 | 98,55 | 100,35 | 102,15 | 103,95 | 105,75 | 107,55 | 1200 | 1,5 | 77,55 | 79,35 | 81,15 | 82,95 | 84,75 | 86,55 | 14,05 | 76,55 | 94,00 | 2,0 | 102,80 | 104,60 | 106,40 | 108,20 | 110,00 | 111,80 | 1250 | 1,5 | 80,70 | 82,50 | 84,30 | 86,10 | 87,90 | 89,70 | 14,65 | 81,20 | 98,60 | 2,0 | 107,00 | 108,80 | 110,60 | 112,40 | 114,20 | 116,00 | 1300 | 1,5 | 83,85 | 85,65 | 87,45 | 89,25 | 91,05 | 92,85 | 15,10 | 85,85 | 103,25 | 2,0 | 111,20 | 113,00 | 114,80 | 116,60 | 118,40 | 120,20 | 1350 | 1,5 | 87,00 | 88,80 | 90,60 | 92,40 | 94,20 | 96,00 | 15,75 | 90,50 | 107,85 | 2,0 | 115,40 | 117,20 | 119,00 | 120,80 | 122,60 | 124,40 | 1400 | 1,5 | 90,15 | 91,95 | 93,75 | 95,55 | 97,35 | 99,15 | 16,35 | 95,15 | 112,50 | 2,0 | 119,60 | 121,40 | 123,20 | 125,00 | 126,80 | 128,60 | 1450 | 1,5 | 93,30 | 95,10 | 96,90 | 98,70 | 100,50 | 102,30 | 16,80 | 99,75 | 117,15 | 2,0 | 123,80 | 125,60 | 127,40 | 129,20 | 131,00 | 132,80 | 1500 | 1,5 | 96,45 | 98,25 | 100,05 | 101,85 | 103,65 | 105,45 | 17,35 | 104,35 | 121,80 | 2,0 | 128,00 | 129,80 | 131,65 | 133,40 | 135,25 | 137,00 | 1550 | 1,5 | 99,60 | 101,40 | 103,20 | 105,00 | 106,80 | 108,60 | 17,90 | 109,05 | 126,40 | 2,0 | 132,25 | 134,05 | 135,85 | 137,65 | 139,45 | 141,25 | 1600 | 1,5 | 102,80 | 104,60 | 106,40 | 108,20 | 110,00 | 111,80 | 18,55 | 113,65 | 131,10 | 2,0 | 136,45 | 138,25 | 140,05 | 141,85 | 143,65 | 145,45 | 1650 | 1,5 | 105,95 | 107,75 | 109,55 | 111,35 | 113,15 | 114,95 | 19,10 | 118,30 | 135,65 | 2,0 | 140,65 | 142,45 | 144,25 | 146,05 | 147,85 | 149,65 | 1700 | 1,5 | 109,10 | 110,90 | 112,70 | 114,50 | 116,30 | 118,10 | 19,60 | 122,90 | 140,35 | 2,0 | 144,85 | 146,65 | 148,45 | 150,25 | 152,05 | 153,85 | 1750 | 1,5 | 112,25 | 114,05 | 115,85 | 117,65 | 119,45 | 121,25 | 20,25 | 127,60 | 145,00 | 2,0 | 149,05 | 150,85 | 152,65 | 154,45 | 156,25 | 158,05 | 1800 | 1,5 | 115,40 | 117,20 | 119,00 | 120,80 | 122,60 | 124,40 | 20,80 | 132,25 | 149,65 | 2,0 | 153,25 | 155,05 | 156,85 | 158,65 | 160,45 | 162,25 | 1850 | 1,5 | 118,55 | 120,35 | 122,15 | 123,95 | 125,75 | 127,55 | 21,35 | 136,85 | 154,25 | 2,0 | 157,50 | 159,30 | 161,10 | 162,90 | 164,70 | 166,50 | 1900 | 1,5 | 121,70 | 123,50 | 125,30 | 127,10 | 128,90 | 130,70 | 21,95 | 141,55 | 158,85 | 2,0 | 161,70 | 163,50 | 165,30 | 167,10 | 168,90 | 170,70 | 1950 | 1,5 | 124,85 | 126,65 | 128,45 | 130,25 | 132,05 | 133,85 | 22,45 | 146,05 | 163,55 | 2,0 | 165,90 | 167,70 | 169,50 | 171,30 | 173,10 | 174,90 | 2000 | 1,5 | 128,00 | 129,80 | 131,65 | 133,40 | 135,25 | 137,00 | 23,10 | 150,80 | 168,15 | 2,0 | 170,10 | 171,90 |
| 1000 | 1,5 | 64,90 | 66,70 | 68,50 | 70,30 | 72,10 | 73,90 | 11,90 | 58,00 | 75,40 | | | | | | | | | | | | | | | | | | | | | | | | | | | | | | | | | | | | | | | | | | | | | | | | | | | | | | | | | | | | | | | | | | | | | | | | | | | | | | | | | | | | | | | | | | | | | | | | | | | | | | | | | | | | | | | | | | | | | | | | | | | | | | | | | | | | | | | | | | | | | | | | | | | | | | | | | | | | | | | | | | | | | | | | | | | | | | | | | | | | | | | | | | | | | | | | | | | | | | | | | | | | | | | | | | | | | | | | | | | | | | | | | | | | | | | | | | | | | | | | | | | | | | | | | | | | | | | | | | | | | | | | | | | | | | | | | | | | | | | | | | | | | | | | | | | | | | | | | | | | | | | | | | | | | | | | | | | | | | | | | | | | | | | | | | | | | | | | | | | | | | | | | | | | | | | | | | | | | | | | | | | | | | | | | | | | | | |
| | 2,0 | 85,95 | 87,75 | 89,55 | 91,35 | 93,15 | 94,95 | | | | 1050 | 1,5 | 68,05 | 69,85 | 71,65 | 73,45 | 75,25 | 77,05 | 12,45 | 62,65 | 80,05 | 2,0 | 90,15 | 91,95 | 93,75 | 95,55 | 97,35 | 99,15 | 1100 | 1,5 | 71,20 | 73,00 | 74,80 | 76,60 | 78,40 | 80,20 | 13,00 | 67,30 | 84,60 | 2,0 | 94,35 | 96,15 | 97,95 | 99,75 | 101,55 | 103,35 | 1150 | 1,5 | 74,40 | 76,20 | 78,00 | 79,80 | 81,60 | 83,40 | 13,60 | 71,85 | 89,30 | 2,0 | 98,55 | 100,35 | 102,15 | 103,95 | 105,75 | 107,55 | 1200 | 1,5 | 77,55 | 79,35 | 81,15 | 82,95 | 84,75 | 86,55 | 14,05 | 76,55 | 94,00 | 2,0 | 102,80 | 104,60 | 106,40 | 108,20 | 110,00 | 111,80 | 1250 | 1,5 | 80,70 | 82,50 | 84,30 | 86,10 | 87,90 | 89,70 | 14,65 | 81,20 | 98,60 | 2,0 | 107,00 | 108,80 | 110,60 | 112,40 | 114,20 | 116,00 | 1300 | 1,5 | 83,85 | 85,65 | 87,45 | 89,25 | 91,05 | 92,85 | 15,10 | 85,85 | 103,25 | 2,0 | 111,20 | 113,00 | 114,80 | 116,60 | 118,40 | 120,20 | 1350 | 1,5 | 87,00 | 88,80 | 90,60 | 92,40 | 94,20 | 96,00 | 15,75 | 90,50 | 107,85 | 2,0 | 115,40 | 117,20 | 119,00 | 120,80 | 122,60 | 124,40 | 1400 | 1,5 | 90,15 | 91,95 | 93,75 | 95,55 | 97,35 | 99,15 | 16,35 | 95,15 | 112,50 | 2,0 | 119,60 | 121,40 | 123,20 | 125,00 | 126,80 | 128,60 | 1450 | 1,5 | 93,30 | 95,10 | 96,90 | 98,70 | 100,50 | 102,30 | 16,80 | 99,75 | 117,15 | 2,0 | 123,80 | 125,60 | 127,40 | 129,20 | 131,00 | 132,80 | 1500 | 1,5 | 96,45 | 98,25 | 100,05 | 101,85 | 103,65 | 105,45 | 17,35 | 104,35 | 121,80 | 2,0 | 128,00 | 129,80 | 131,65 | 133,40 | 135,25 | 137,00 | 1550 | 1,5 | 99,60 | 101,40 | 103,20 | 105,00 | 106,80 | 108,60 | 17,90 | 109,05 | 126,40 | 2,0 | 132,25 | 134,05 | 135,85 | 137,65 | 139,45 | 141,25 | 1600 | 1,5 | 102,80 | 104,60 | 106,40 | 108,20 | 110,00 | 111,80 | 18,55 | 113,65 | 131,10 | 2,0 | 136,45 | 138,25 | 140,05 | 141,85 | 143,65 | 145,45 | 1650 | 1,5 | 105,95 | 107,75 | 109,55 | 111,35 | 113,15 | 114,95 | 19,10 | 118,30 | 135,65 | 2,0 | 140,65 | 142,45 | 144,25 | 146,05 | 147,85 | 149,65 | 1700 | 1,5 | 109,10 | 110,90 | 112,70 | 114,50 | 116,30 | 118,10 | 19,60 | 122,90 | 140,35 | 2,0 | 144,85 | 146,65 | 148,45 | 150,25 | 152,05 | 153,85 | 1750 | 1,5 | 112,25 | 114,05 | 115,85 | 117,65 | 119,45 | 121,25 | 20,25 | 127,60 | 145,00 | 2,0 | 149,05 | 150,85 | 152,65 | 154,45 | 156,25 | 158,05 | 1800 | 1,5 | 115,40 | 117,20 | 119,00 | 120,80 | 122,60 | 124,40 | 20,80 | 132,25 | 149,65 | 2,0 | 153,25 | 155,05 | 156,85 | 158,65 | 160,45 | 162,25 | 1850 | 1,5 | 118,55 | 120,35 | 122,15 | 123,95 | 125,75 | 127,55 | 21,35 | 136,85 | 154,25 | 2,0 | 157,50 | 159,30 | 161,10 | 162,90 | 164,70 | 166,50 | 1900 | 1,5 | 121,70 | 123,50 | 125,30 | 127,10 | 128,90 | 130,70 | 21,95 | 141,55 | 158,85 | 2,0 | 161,70 | 163,50 | 165,30 | 167,10 | 168,90 | 170,70 | 1950 | 1,5 | 124,85 | 126,65 | 128,45 | 130,25 | 132,05 | 133,85 | 22,45 | 146,05 | 163,55 | 2,0 | 165,90 | 167,70 | 169,50 | 171,30 | 173,10 | 174,90 | 2000 | 1,5 | 128,00 | 129,80 | 131,65 | 133,40 | 135,25 | 137,00 | 23,10 | 150,80 | 168,15 | 2,0 | 170,10 | 171,90 | 173,70 | 175,50 | 177,30 | 179,10 | | | | | | | | | | | | | | |
| 1050 | 1,5 | 68,05 | 69,85 | 71,65 | 73,45 | 75,25 | 77,05 | 12,45 | 62,65 | 80,05 | | | | | | | | | | | | | | | | | | | | | | | | | | | | | | | | | | | | | | | | | | | | | | | | | | | | | | | | | | | | | | | | | | | | | | | | | | | | | | | | | | | | | | | | | | | | | | | | | | | | | | | | | | | | | | | | | | | | | | | | | | | | | | | | | | | | | | | | | | | | | | | | | | | | | | | | | | | | | | | | | | | | | | | | | | | | | | | | | | | | | | | | | | | | | | | | | | | | | | | | | | | | | | | | | | | | | | | | | | | | | | | | | | | | | | | | | | | | | | | | | | | | | | | | | | | | | | | | | | | | | | | | | | | | | | | | | | | | | | | | | | | | | | | | | | | | | | | | | | | | | | | | | | | | | | | | | | | | | | | | | | | | | | | | | | | | | | | | | | | | | | | | | | | | | | | | | | | | | | | | | | | | | | | | | | | | | | |
| | 2,0 | 90,15 | 91,95 | 93,75 | 95,55 | 97,35 | 99,15 | | | | 1100 | 1,5 | 71,20 | 73,00 | 74,80 | 76,60 | 78,40 | 80,20 | 13,00 | 67,30 | 84,60 | 2,0 | 94,35 | 96,15 | 97,95 | 99,75 | 101,55 | 103,35 | 1150 | 1,5 | 74,40 | 76,20 | 78,00 | 79,80 | 81,60 | 83,40 | 13,60 | 71,85 | 89,30 | 2,0 | 98,55 | 100,35 | 102,15 | 103,95 | 105,75 | 107,55 | 1200 | 1,5 | 77,55 | 79,35 | 81,15 | 82,95 | 84,75 | 86,55 | 14,05 | 76,55 | 94,00 | 2,0 | 102,80 | 104,60 | 106,40 | 108,20 | 110,00 | 111,80 | 1250 | 1,5 | 80,70 | 82,50 | 84,30 | 86,10 | 87,90 | 89,70 | 14,65 | 81,20 | 98,60 | 2,0 | 107,00 | 108,80 | 110,60 | 112,40 | 114,20 | 116,00 | 1300 | 1,5 | 83,85 | 85,65 | 87,45 | 89,25 | 91,05 | 92,85 | 15,10 | 85,85 | 103,25 | 2,0 | 111,20 | 113,00 | 114,80 | 116,60 | 118,40 | 120,20 | 1350 | 1,5 | 87,00 | 88,80 | 90,60 | 92,40 | 94,20 | 96,00 | 15,75 | 90,50 | 107,85 | 2,0 | 115,40 | 117,20 | 119,00 | 120,80 | 122,60 | 124,40 | 1400 | 1,5 | 90,15 | 91,95 | 93,75 | 95,55 | 97,35 | 99,15 | 16,35 | 95,15 | 112,50 | 2,0 | 119,60 | 121,40 | 123,20 | 125,00 | 126,80 | 128,60 | 1450 | 1,5 | 93,30 | 95,10 | 96,90 | 98,70 | 100,50 | 102,30 | 16,80 | 99,75 | 117,15 | 2,0 | 123,80 | 125,60 | 127,40 | 129,20 | 131,00 | 132,80 | 1500 | 1,5 | 96,45 | 98,25 | 100,05 | 101,85 | 103,65 | 105,45 | 17,35 | 104,35 | 121,80 | 2,0 | 128,00 | 129,80 | 131,65 | 133,40 | 135,25 | 137,00 | 1550 | 1,5 | 99,60 | 101,40 | 103,20 | 105,00 | 106,80 | 108,60 | 17,90 | 109,05 | 126,40 | 2,0 | 132,25 | 134,05 | 135,85 | 137,65 | 139,45 | 141,25 | 1600 | 1,5 | 102,80 | 104,60 | 106,40 | 108,20 | 110,00 | 111,80 | 18,55 | 113,65 | 131,10 | 2,0 | 136,45 | 138,25 | 140,05 | 141,85 | 143,65 | 145,45 | 1650 | 1,5 | 105,95 | 107,75 | 109,55 | 111,35 | 113,15 | 114,95 | 19,10 | 118,30 | 135,65 | 2,0 | 140,65 | 142,45 | 144,25 | 146,05 | 147,85 | 149,65 | 1700 | 1,5 | 109,10 | 110,90 | 112,70 | 114,50 | 116,30 | 118,10 | 19,60 | 122,90 | 140,35 | 2,0 | 144,85 | 146,65 | 148,45 | 150,25 | 152,05 | 153,85 | 1750 | 1,5 | 112,25 | 114,05 | 115,85 | 117,65 | 119,45 | 121,25 | 20,25 | 127,60 | 145,00 | 2,0 | 149,05 | 150,85 | 152,65 | 154,45 | 156,25 | 158,05 | 1800 | 1,5 | 115,40 | 117,20 | 119,00 | 120,80 | 122,60 | 124,40 | 20,80 | 132,25 | 149,65 | 2,0 | 153,25 | 155,05 | 156,85 | 158,65 | 160,45 | 162,25 | 1850 | 1,5 | 118,55 | 120,35 | 122,15 | 123,95 | 125,75 | 127,55 | 21,35 | 136,85 | 154,25 | 2,0 | 157,50 | 159,30 | 161,10 | 162,90 | 164,70 | 166,50 | 1900 | 1,5 | 121,70 | 123,50 | 125,30 | 127,10 | 128,90 | 130,70 | 21,95 | 141,55 | 158,85 | 2,0 | 161,70 | 163,50 | 165,30 | 167,10 | 168,90 | 170,70 | 1950 | 1,5 | 124,85 | 126,65 | 128,45 | 130,25 | 132,05 | 133,85 | 22,45 | 146,05 | 163,55 | 2,0 | 165,90 | 167,70 | 169,50 | 171,30 | 173,10 | 174,90 | 2000 | 1,5 | 128,00 | 129,80 | 131,65 | 133,40 | 135,25 | 137,00 | 23,10 | 150,80 | 168,15 | 2,0 | 170,10 | 171,90 | 173,70 | 175,50 | 177,30 | 179,10 | | | | | | | | | | | | | | | | | | | | | | | | | | | | | | | | |
| 1100 | 1,5 | 71,20 | 73,00 | 74,80 | 76,60 | 78,40 | 80,20 | 13,00 | 67,30 | 84,60 | | | | | | | | | | | | | | | | | | | | | | | | | | | | | | | | | | | | | | | | | | | | | | | | | | | | | | | | | | | | | | | | | | | | | | | | | | | | | | | | | | | | | | | | | | | | | | | | | | | | | | | | | | | | | | | | | | | | | | | | | | | | | | | | | | | | | | | | | | | | | | | | | | | | | | | | | | | | | | | | | | | | | | | | | | | | | | | | | | | | | | | | | | | | | | | | | | | | | | | | | | | | | | | | | | | | | | | | | | | | | | | | | | | | | | | | | | | | | | | | | | | | | | | | | | | | | | | | | | | | | | | | | | | | | | | | | | | | | | | | | | | | | | | | | | | | | | | | | | | | | | | | | | | | | | | | | | | | | | | | | | | | | | | | | | | | | | | | | | | | | | | | | | | | | | | | | | | | | | | | | | | | | | | | | | | | | | |
| | 2,0 | 94,35 | 96,15 | 97,95 | 99,75 | 101,55 | 103,35 | | | | 1150 | 1,5 | 74,40 | 76,20 | 78,00 | 79,80 | 81,60 | 83,40 | 13,60 | 71,85 | 89,30 | 2,0 | 98,55 | 100,35 | 102,15 | 103,95 | 105,75 | 107,55 | 1200 | 1,5 | 77,55 | 79,35 | 81,15 | 82,95 | 84,75 | 86,55 | 14,05 | 76,55 | 94,00 | 2,0 | 102,80 | 104,60 | 106,40 | 108,20 | 110,00 | 111,80 | 1250 | 1,5 | 80,70 | 82,50 | 84,30 | 86,10 | 87,90 | 89,70 | 14,65 | 81,20 | 98,60 | 2,0 | 107,00 | 108,80 | 110,60 | 112,40 | 114,20 | 116,00 | 1300 | 1,5 | 83,85 | 85,65 | 87,45 | 89,25 | 91,05 | 92,85 | 15,10 | 85,85 | 103,25 | 2,0 | 111,20 | 113,00 | 114,80 | 116,60 | 118,40 | 120,20 | 1350 | 1,5 | 87,00 | 88,80 | 90,60 | 92,40 | 94,20 | 96,00 | 15,75 | 90,50 | 107,85 | 2,0 | 115,40 | 117,20 | 119,00 | 120,80 | 122,60 | 124,40 | 1400 | 1,5 | 90,15 | 91,95 | 93,75 | 95,55 | 97,35 | 99,15 | 16,35 | 95,15 | 112,50 | 2,0 | 119,60 | 121,40 | 123,20 | 125,00 | 126,80 | 128,60 | 1450 | 1,5 | 93,30 | 95,10 | 96,90 | 98,70 | 100,50 | 102,30 | 16,80 | 99,75 | 117,15 | 2,0 | 123,80 | 125,60 | 127,40 | 129,20 | 131,00 | 132,80 | 1500 | 1,5 | 96,45 | 98,25 | 100,05 | 101,85 | 103,65 | 105,45 | 17,35 | 104,35 | 121,80 | 2,0 | 128,00 | 129,80 | 131,65 | 133,40 | 135,25 | 137,00 | 1550 | 1,5 | 99,60 | 101,40 | 103,20 | 105,00 | 106,80 | 108,60 | 17,90 | 109,05 | 126,40 | 2,0 | 132,25 | 134,05 | 135,85 | 137,65 | 139,45 | 141,25 | 1600 | 1,5 | 102,80 | 104,60 | 106,40 | 108,20 | 110,00 | 111,80 | 18,55 | 113,65 | 131,10 | 2,0 | 136,45 | 138,25 | 140,05 | 141,85 | 143,65 | 145,45 | 1650 | 1,5 | 105,95 | 107,75 | 109,55 | 111,35 | 113,15 | 114,95 | 19,10 | 118,30 | 135,65 | 2,0 | 140,65 | 142,45 | 144,25 | 146,05 | 147,85 | 149,65 | 1700 | 1,5 | 109,10 | 110,90 | 112,70 | 114,50 | 116,30 | 118,10 | 19,60 | 122,90 | 140,35 | 2,0 | 144,85 | 146,65 | 148,45 | 150,25 | 152,05 | 153,85 | 1750 | 1,5 | 112,25 | 114,05 | 115,85 | 117,65 | 119,45 | 121,25 | 20,25 | 127,60 | 145,00 | 2,0 | 149,05 | 150,85 | 152,65 | 154,45 | 156,25 | 158,05 | 1800 | 1,5 | 115,40 | 117,20 | 119,00 | 120,80 | 122,60 | 124,40 | 20,80 | 132,25 | 149,65 | 2,0 | 153,25 | 155,05 | 156,85 | 158,65 | 160,45 | 162,25 | 1850 | 1,5 | 118,55 | 120,35 | 122,15 | 123,95 | 125,75 | 127,55 | 21,35 | 136,85 | 154,25 | 2,0 | 157,50 | 159,30 | 161,10 | 162,90 | 164,70 | 166,50 | 1900 | 1,5 | 121,70 | 123,50 | 125,30 | 127,10 | 128,90 | 130,70 | 21,95 | 141,55 | 158,85 | 2,0 | 161,70 | 163,50 | 165,30 | 167,10 | 168,90 | 170,70 | 1950 | 1,5 | 124,85 | 126,65 | 128,45 | 130,25 | 132,05 | 133,85 | 22,45 | 146,05 | 163,55 | 2,0 | 165,90 | 167,70 | 169,50 | 171,30 | 173,10 | 174,90 | 2000 | 1,5 | 128,00 | 129,80 | 131,65 | 133,40 | 135,25 | 137,00 | 23,10 | 150,80 | 168,15 | 2,0 | 170,10 | 171,90 | 173,70 | 175,50 | 177,30 | 179,10 | | | | | | | | | | | | | | | | | | | | | | | | | | | | | | | | | | | | | | | | | | | | | | | | | | |
| 1150 | 1,5 | 74,40 | 76,20 | 78,00 | 79,80 | 81,60 | 83,40 | 13,60 | 71,85 | 89,30 | | | | | | | | | | | | | | | | | | | | | | | | | | | | | | | | | | | | | | | | | | | | | | | | | | | | | | | | | | | | | | | | | | | | | | | | | | | | | | | | | | | | | | | | | | | | | | | | | | | | | | | | | | | | | | | | | | | | | | | | | | | | | | | | | | | | | | | | | | | | | | | | | | | | | | | | | | | | | | | | | | | | | | | | | | | | | | | | | | | | | | | | | | | | | | | | | | | | | | | | | | | | | | | | | | | | | | | | | | | | | | | | | | | | | | | | | | | | | | | | | | | | | | | | | | | | | | | | | | | | | | | | | | | | | | | | | | | | | | | | | | | | | | | | | | | | | | | | | | | | | | | | | | | | | | | | | | | | | | | | | | | | | | | | | | | | | | | | | | | | | | | | | | | | | | | | | | | | | | | | | | | | | | | | | | | | | | |
| | 2,0 | 98,55 | 100,35 | 102,15 | 103,95 | 105,75 | 107,55 | | | | 1200 | 1,5 | 77,55 | 79,35 | 81,15 | 82,95 | 84,75 | 86,55 | 14,05 | 76,55 | 94,00 | 2,0 | 102,80 | 104,60 | 106,40 | 108,20 | 110,00 | 111,80 | 1250 | 1,5 | 80,70 | 82,50 | 84,30 | 86,10 | 87,90 | 89,70 | 14,65 | 81,20 | 98,60 | 2,0 | 107,00 | 108,80 | 110,60 | 112,40 | 114,20 | 116,00 | 1300 | 1,5 | 83,85 | 85,65 | 87,45 | 89,25 | 91,05 | 92,85 | 15,10 | 85,85 | 103,25 | 2,0 | 111,20 | 113,00 | 114,80 | 116,60 | 118,40 | 120,20 | 1350 | 1,5 | 87,00 | 88,80 | 90,60 | 92,40 | 94,20 | 96,00 | 15,75 | 90,50 | 107,85 | 2,0 | 115,40 | 117,20 | 119,00 | 120,80 | 122,60 | 124,40 | 1400 | 1,5 | 90,15 | 91,95 | 93,75 | 95,55 | 97,35 | 99,15 | 16,35 | 95,15 | 112,50 | 2,0 | 119,60 | 121,40 | 123,20 | 125,00 | 126,80 | 128,60 | 1450 | 1,5 | 93,30 | 95,10 | 96,90 | 98,70 | 100,50 | 102,30 | 16,80 | 99,75 | 117,15 | 2,0 | 123,80 | 125,60 | 127,40 | 129,20 | 131,00 | 132,80 | 1500 | 1,5 | 96,45 | 98,25 | 100,05 | 101,85 | 103,65 | 105,45 | 17,35 | 104,35 | 121,80 | 2,0 | 128,00 | 129,80 | 131,65 | 133,40 | 135,25 | 137,00 | 1550 | 1,5 | 99,60 | 101,40 | 103,20 | 105,00 | 106,80 | 108,60 | 17,90 | 109,05 | 126,40 | 2,0 | 132,25 | 134,05 | 135,85 | 137,65 | 139,45 | 141,25 | 1600 | 1,5 | 102,80 | 104,60 | 106,40 | 108,20 | 110,00 | 111,80 | 18,55 | 113,65 | 131,10 | 2,0 | 136,45 | 138,25 | 140,05 | 141,85 | 143,65 | 145,45 | 1650 | 1,5 | 105,95 | 107,75 | 109,55 | 111,35 | 113,15 | 114,95 | 19,10 | 118,30 | 135,65 | 2,0 | 140,65 | 142,45 | 144,25 | 146,05 | 147,85 | 149,65 | 1700 | 1,5 | 109,10 | 110,90 | 112,70 | 114,50 | 116,30 | 118,10 | 19,60 | 122,90 | 140,35 | 2,0 | 144,85 | 146,65 | 148,45 | 150,25 | 152,05 | 153,85 | 1750 | 1,5 | 112,25 | 114,05 | 115,85 | 117,65 | 119,45 | 121,25 | 20,25 | 127,60 | 145,00 | 2,0 | 149,05 | 150,85 | 152,65 | 154,45 | 156,25 | 158,05 | 1800 | 1,5 | 115,40 | 117,20 | 119,00 | 120,80 | 122,60 | 124,40 | 20,80 | 132,25 | 149,65 | 2,0 | 153,25 | 155,05 | 156,85 | 158,65 | 160,45 | 162,25 | 1850 | 1,5 | 118,55 | 120,35 | 122,15 | 123,95 | 125,75 | 127,55 | 21,35 | 136,85 | 154,25 | 2,0 | 157,50 | 159,30 | 161,10 | 162,90 | 164,70 | 166,50 | 1900 | 1,5 | 121,70 | 123,50 | 125,30 | 127,10 | 128,90 | 130,70 | 21,95 | 141,55 | 158,85 | 2,0 | 161,70 | 163,50 | 165,30 | 167,10 | 168,90 | 170,70 | 1950 | 1,5 | 124,85 | 126,65 | 128,45 | 130,25 | 132,05 | 133,85 | 22,45 | 146,05 | 163,55 | 2,0 | 165,90 | 167,70 | 169,50 | 171,30 | 173,10 | 174,90 | 2000 | 1,5 | 128,00 | 129,80 | 131,65 | 133,40 | 135,25 | 137,00 | 23,10 | 150,80 | 168,15 | 2,0 | 170,10 | 171,90 | 173,70 | 175,50 | 177,30 | 179,10 | | | | | | | | | | | | | | | | | | | | | | | | | | | | | | | | | | | | | | | | | | | | | | | | | | | | | | | | | | | | | | | | | | | | |
| 1200 | 1,5 | 77,55 | 79,35 | 81,15 | 82,95 | 84,75 | 86,55 | 14,05 | 76,55 | 94,00 | | | | | | | | | | | | | | | | | | | | | | | | | | | | | | | | | | | | | | | | | | | | | | | | | | | | | | | | | | | | | | | | | | | | | | | | | | | | | | | | | | | | | | | | | | | | | | | | | | | | | | | | | | | | | | | | | | | | | | | | | | | | | | | | | | | | | | | | | | | | | | | | | | | | | | | | | | | | | | | | | | | | | | | | | | | | | | | | | | | | | | | | | | | | | | | | | | | | | | | | | | | | | | | | | | | | | | | | | | | | | | | | | | | | | | | | | | | | | | | | | | | | | | | | | | | | | | | | | | | | | | | | | | | | | | | | | | | | | | | | | | | | | | | | | | | | | | | | | | | | | | | | | | | | | | | | | | | | | | | | | | | | | | | | | | | | | | | | | | | | | | | | | | | | | | | | | | | | | | | | | | | | | | | | | | | | | | |
| | 2,0 | 102,80 | 104,60 | 106,40 | 108,20 | 110,00 | 111,80 | | | | 1250 | 1,5 | 80,70 | 82,50 | 84,30 | 86,10 | 87,90 | 89,70 | 14,65 | 81,20 | 98,60 | 2,0 | 107,00 | 108,80 | 110,60 | 112,40 | 114,20 | 116,00 | 1300 | 1,5 | 83,85 | 85,65 | 87,45 | 89,25 | 91,05 | 92,85 | 15,10 | 85,85 | 103,25 | 2,0 | 111,20 | 113,00 | 114,80 | 116,60 | 118,40 | 120,20 | 1350 | 1,5 | 87,00 | 88,80 | 90,60 | 92,40 | 94,20 | 96,00 | 15,75 | 90,50 | 107,85 | 2,0 | 115,40 | 117,20 | 119,00 | 120,80 | 122,60 | 124,40 | 1400 | 1,5 | 90,15 | 91,95 | 93,75 | 95,55 | 97,35 | 99,15 | 16,35 | 95,15 | 112,50 | 2,0 | 119,60 | 121,40 | 123,20 | 125,00 | 126,80 | 128,60 | 1450 | 1,5 | 93,30 | 95,10 | 96,90 | 98,70 | 100,50 | 102,30 | 16,80 | 99,75 | 117,15 | 2,0 | 123,80 | 125,60 | 127,40 | 129,20 | 131,00 | 132,80 | 1500 | 1,5 | 96,45 | 98,25 | 100,05 | 101,85 | 103,65 | 105,45 | 17,35 | 104,35 | 121,80 | 2,0 | 128,00 | 129,80 | 131,65 | 133,40 | 135,25 | 137,00 | 1550 | 1,5 | 99,60 | 101,40 | 103,20 | 105,00 | 106,80 | 108,60 | 17,90 | 109,05 | 126,40 | 2,0 | 132,25 | 134,05 | 135,85 | 137,65 | 139,45 | 141,25 | 1600 | 1,5 | 102,80 | 104,60 | 106,40 | 108,20 | 110,00 | 111,80 | 18,55 | 113,65 | 131,10 | 2,0 | 136,45 | 138,25 | 140,05 | 141,85 | 143,65 | 145,45 | 1650 | 1,5 | 105,95 | 107,75 | 109,55 | 111,35 | 113,15 | 114,95 | 19,10 | 118,30 | 135,65 | 2,0 | 140,65 | 142,45 | 144,25 | 146,05 | 147,85 | 149,65 | 1700 | 1,5 | 109,10 | 110,90 | 112,70 | 114,50 | 116,30 | 118,10 | 19,60 | 122,90 | 140,35 | 2,0 | 144,85 | 146,65 | 148,45 | 150,25 | 152,05 | 153,85 | 1750 | 1,5 | 112,25 | 114,05 | 115,85 | 117,65 | 119,45 | 121,25 | 20,25 | 127,60 | 145,00 | 2,0 | 149,05 | 150,85 | 152,65 | 154,45 | 156,25 | 158,05 | 1800 | 1,5 | 115,40 | 117,20 | 119,00 | 120,80 | 122,60 | 124,40 | 20,80 | 132,25 | 149,65 | 2,0 | 153,25 | 155,05 | 156,85 | 158,65 | 160,45 | 162,25 | 1850 | 1,5 | 118,55 | 120,35 | 122,15 | 123,95 | 125,75 | 127,55 | 21,35 | 136,85 | 154,25 | 2,0 | 157,50 | 159,30 | 161,10 | 162,90 | 164,70 | 166,50 | 1900 | 1,5 | 121,70 | 123,50 | 125,30 | 127,10 | 128,90 | 130,70 | 21,95 | 141,55 | 158,85 | 2,0 | 161,70 | 163,50 | 165,30 | 167,10 | 168,90 | 170,70 | 1950 | 1,5 | 124,85 | 126,65 | 128,45 | 130,25 | 132,05 | 133,85 | 22,45 | 146,05 | 163,55 | 2,0 | 165,90 | 167,70 | 169,50 | 171,30 | 173,10 | 174,90 | 2000 | 1,5 | 128,00 | 129,80 | 131,65 | 133,40 | 135,25 | 137,00 | 23,10 | 150,80 | 168,15 | 2,0 | 170,10 | 171,90 | 173,70 | 175,50 | 177,30 | 179,10 | | | | | | | | | | | | | | | | | | | | | | | | | | | | | | | | | | | | | | | | | | | | | | | | | | | | | | | | | | | | | | | | | | | | | | | | | | | | | | | | | | | | | | |
| 1250 | 1,5 | 80,70 | 82,50 | 84,30 | 86,10 | 87,90 | 89,70 | 14,65 | 81,20 | 98,60 | | | | | | | | | | | | | | | | | | | | | | | | | | | | | | | | | | | | | | | | | | | | | | | | | | | | | | | | | | | | | | | | | | | | | | | | | | | | | | | | | | | | | | | | | | | | | | | | | | | | | | | | | | | | | | | | | | | | | | | | | | | | | | | | | | | | | | | | | | | | | | | | | | | | | | | | | | | | | | | | | | | | | | | | | | | | | | | | | | | | | | | | | | | | | | | | | | | | | | | | | | | | | | | | | | | | | | | | | | | | | | | | | | | | | | | | | | | | | | | | | | | | | | | | | | | | | | | | | | | | | | | | | | | | | | | | | | | | | | | | | | | | | | | | | | | | | | | | | | | | | | | | | | | | | | | | | | | | | | | | | | | | | | | | | | | | | | | | | | | | | | | | | | | | | | | | | | | | | | | | | | | | | | | | | | | | | | |
| | 2,0 | 107,00 | 108,80 | 110,60 | 112,40 | 114,20 | 116,00 | | | | 1300 | 1,5 | 83,85 | 85,65 | 87,45 | 89,25 | 91,05 | 92,85 | 15,10 | 85,85 | 103,25 | 2,0 | 111,20 | 113,00 | 114,80 | 116,60 | 118,40 | 120,20 | 1350 | 1,5 | 87,00 | 88,80 | 90,60 | 92,40 | 94,20 | 96,00 | 15,75 | 90,50 | 107,85 | 2,0 | 115,40 | 117,20 | 119,00 | 120,80 | 122,60 | 124,40 | 1400 | 1,5 | 90,15 | 91,95 | 93,75 | 95,55 | 97,35 | 99,15 | 16,35 | 95,15 | 112,50 | 2,0 | 119,60 | 121,40 | 123,20 | 125,00 | 126,80 | 128,60 | 1450 | 1,5 | 93,30 | 95,10 | 96,90 | 98,70 | 100,50 | 102,30 | 16,80 | 99,75 | 117,15 | 2,0 | 123,80 | 125,60 | 127,40 | 129,20 | 131,00 | 132,80 | 1500 | 1,5 | 96,45 | 98,25 | 100,05 | 101,85 | 103,65 | 105,45 | 17,35 | 104,35 | 121,80 | 2,0 | 128,00 | 129,80 | 131,65 | 133,40 | 135,25 | 137,00 | 1550 | 1,5 | 99,60 | 101,40 | 103,20 | 105,00 | 106,80 | 108,60 | 17,90 | 109,05 | 126,40 | 2,0 | 132,25 | 134,05 | 135,85 | 137,65 | 139,45 | 141,25 | 1600 | 1,5 | 102,80 | 104,60 | 106,40 | 108,20 | 110,00 | 111,80 | 18,55 | 113,65 | 131,10 | 2,0 | 136,45 | 138,25 | 140,05 | 141,85 | 143,65 | 145,45 | 1650 | 1,5 | 105,95 | 107,75 | 109,55 | 111,35 | 113,15 | 114,95 | 19,10 | 118,30 | 135,65 | 2,0 | 140,65 | 142,45 | 144,25 | 146,05 | 147,85 | 149,65 | 1700 | 1,5 | 109,10 | 110,90 | 112,70 | 114,50 | 116,30 | 118,10 | 19,60 | 122,90 | 140,35 | 2,0 | 144,85 | 146,65 | 148,45 | 150,25 | 152,05 | 153,85 | 1750 | 1,5 | 112,25 | 114,05 | 115,85 | 117,65 | 119,45 | 121,25 | 20,25 | 127,60 | 145,00 | 2,0 | 149,05 | 150,85 | 152,65 | 154,45 | 156,25 | 158,05 | 1800 | 1,5 | 115,40 | 117,20 | 119,00 | 120,80 | 122,60 | 124,40 | 20,80 | 132,25 | 149,65 | 2,0 | 153,25 | 155,05 | 156,85 | 158,65 | 160,45 | 162,25 | 1850 | 1,5 | 118,55 | 120,35 | 122,15 | 123,95 | 125,75 | 127,55 | 21,35 | 136,85 | 154,25 | 2,0 | 157,50 | 159,30 | 161,10 | 162,90 | 164,70 | 166,50 | 1900 | 1,5 | 121,70 | 123,50 | 125,30 | 127,10 | 128,90 | 130,70 | 21,95 | 141,55 | 158,85 | 2,0 | 161,70 | 163,50 | 165,30 | 167,10 | 168,90 | 170,70 | 1950 | 1,5 | 124,85 | 126,65 | 128,45 | 130,25 | 132,05 | 133,85 | 22,45 | 146,05 | 163,55 | 2,0 | 165,90 | 167,70 | 169,50 | 171,30 | 173,10 | 174,90 | 2000 | 1,5 | 128,00 | 129,80 | 131,65 | 133,40 | 135,25 | 137,00 | 23,10 | 150,80 | 168,15 | 2,0 | 170,10 | 171,90 | 173,70 | 175,50 | 177,30 | 179,10 | | | | | | | | | | | | | | | | | | | | | | | | | | | | | | | | | | | | | | | | | | | | | | | | | | | | | | | | | | | | | | | | | | | | | | | | | | | | | | | | | | | | | | | | | | | | | | | | | | | | | | | | |
| 1300 | 1,5 | 83,85 | 85,65 | 87,45 | 89,25 | 91,05 | 92,85 | 15,10 | 85,85 | 103,25 | | | | | | | | | | | | | | | | | | | | | | | | | | | | | | | | | | | | | | | | | | | | | | | | | | | | | | | | | | | | | | | | | | | | | | | | | | | | | | | | | | | | | | | | | | | | | | | | | | | | | | | | | | | | | | | | | | | | | | | | | | | | | | | | | | | | | | | | | | | | | | | | | | | | | | | | | | | | | | | | | | | | | | | | | | | | | | | | | | | | | | | | | | | | | | | | | | | | | | | | | | | | | | | | | | | | | | | | | | | | | | | | | | | | | | | | | | | | | | | | | | | | | | | | | | | | | | | | | | | | | | | | | | | | | | | | | | | | | | | | | | | | | | | | | | | | | | | | | | | | | | | | | | | | | | | | | | | | | | | | | | | | | | | | | | | | | | | | | | | | | | | | | | | | | | | | | | | | | | | | | | | | | | | | | | | | | | |
| | 2,0 | 111,20 | 113,00 | 114,80 | 116,60 | 118,40 | 120,20 | | | | 1350 | 1,5 | 87,00 | 88,80 | 90,60 | 92,40 | 94,20 | 96,00 | 15,75 | 90,50 | 107,85 | 2,0 | 115,40 | 117,20 | 119,00 | 120,80 | 122,60 | 124,40 | 1400 | 1,5 | 90,15 | 91,95 | 93,75 | 95,55 | 97,35 | 99,15 | 16,35 | 95,15 | 112,50 | 2,0 | 119,60 | 121,40 | 123,20 | 125,00 | 126,80 | 128,60 | 1450 | 1,5 | 93,30 | 95,10 | 96,90 | 98,70 | 100,50 | 102,30 | 16,80 | 99,75 | 117,15 | 2,0 | 123,80 | 125,60 | 127,40 | 129,20 | 131,00 | 132,80 | 1500 | 1,5 | 96,45 | 98,25 | 100,05 | 101,85 | 103,65 | 105,45 | 17,35 | 104,35 | 121,80 | 2,0 | 128,00 | 129,80 | 131,65 | 133,40 | 135,25 | 137,00 | 1550 | 1,5 | 99,60 | 101,40 | 103,20 | 105,00 | 106,80 | 108,60 | 17,90 | 109,05 | 126,40 | 2,0 | 132,25 | 134,05 | 135,85 | 137,65 | 139,45 | 141,25 | 1600 | 1,5 | 102,80 | 104,60 | 106,40 | 108,20 | 110,00 | 111,80 | 18,55 | 113,65 | 131,10 | 2,0 | 136,45 | 138,25 | 140,05 | 141,85 | 143,65 | 145,45 | 1650 | 1,5 | 105,95 | 107,75 | 109,55 | 111,35 | 113,15 | 114,95 | 19,10 | 118,30 | 135,65 | 2,0 | 140,65 | 142,45 | 144,25 | 146,05 | 147,85 | 149,65 | 1700 | 1,5 | 109,10 | 110,90 | 112,70 | 114,50 | 116,30 | 118,10 | 19,60 | 122,90 | 140,35 | 2,0 | 144,85 | 146,65 | 148,45 | 150,25 | 152,05 | 153,85 | 1750 | 1,5 | 112,25 | 114,05 | 115,85 | 117,65 | 119,45 | 121,25 | 20,25 | 127,60 | 145,00 | 2,0 | 149,05 | 150,85 | 152,65 | 154,45 | 156,25 | 158,05 | 1800 | 1,5 | 115,40 | 117,20 | 119,00 | 120,80 | 122,60 | 124,40 | 20,80 | 132,25 | 149,65 | 2,0 | 153,25 | 155,05 | 156,85 | 158,65 | 160,45 | 162,25 | 1850 | 1,5 | 118,55 | 120,35 | 122,15 | 123,95 | 125,75 | 127,55 | 21,35 | 136,85 | 154,25 | 2,0 | 157,50 | 159,30 | 161,10 | 162,90 | 164,70 | 166,50 | 1900 | 1,5 | 121,70 | 123,50 | 125,30 | 127,10 | 128,90 | 130,70 | 21,95 | 141,55 | 158,85 | 2,0 | 161,70 | 163,50 | 165,30 | 167,10 | 168,90 | 170,70 | 1950 | 1,5 | 124,85 | 126,65 | 128,45 | 130,25 | 132,05 | 133,85 | 22,45 | 146,05 | 163,55 | 2,0 | 165,90 | 167,70 | 169,50 | 171,30 | 173,10 | 174,90 | 2000 | 1,5 | 128,00 | 129,80 | 131,65 | 133,40 | 135,25 | 137,00 | 23,10 | 150,80 | 168,15 | 2,0 | 170,10 | 171,90 | 173,70 | 175,50 | 177,30 | 179,10 | | | | | | | | | | | | | | | | | | | | | | | | | | | | | | | | | | | | | | | | | | | | | | | | | | | | | | | | | | | | | | | | | | | | | | | | | | | | | | | | | | | | | | | | | | | | | | | | | | | | | | | | | | | | | | | | | | | | | | | | | | |
| 1350 | 1,5 | 87,00 | 88,80 | 90,60 | 92,40 | 94,20 | 96,00 | 15,75 | 90,50 | 107,85 | | | | | | | | | | | | | | | | | | | | | | | | | | | | | | | | | | | | | | | | | | | | | | | | | | | | | | | | | | | | | | | | | | | | | | | | | | | | | | | | | | | | | | | | | | | | | | | | | | | | | | | | | | | | | | | | | | | | | | | | | | | | | | | | | | | | | | | | | | | | | | | | | | | | | | | | | | | | | | | | | | | | | | | | | | | | | | | | | | | | | | | | | | | | | | | | | | | | | | | | | | | | | | | | | | | | | | | | | | | | | | | | | | | | | | | | | | | | | | | | | | | | | | | | | | | | | | | | | | | | | | | | | | | | | | | | | | | | | | | | | | | | | | | | | | | | | | | | | | | | | | | | | | | | | | | | | | | | | | | | | | | | | | | | | | | | | | | | | | | | | | | | | | | | | | | | | | | | | | | | | | | | | | | | | | | | | | |
| | 2,0 | 115,40 | 117,20 | 119,00 | 120,80 | 122,60 | 124,40 | | | | 1400 | 1,5 | 90,15 | 91,95 | 93,75 | 95,55 | 97,35 | 99,15 | 16,35 | 95,15 | 112,50 | 2,0 | 119,60 | 121,40 | 123,20 | 125,00 | 126,80 | 128,60 | 1450 | 1,5 | 93,30 | 95,10 | 96,90 | 98,70 | 100,50 | 102,30 | 16,80 | 99,75 | 117,15 | 2,0 | 123,80 | 125,60 | 127,40 | 129,20 | 131,00 | 132,80 | 1500 | 1,5 | 96,45 | 98,25 | 100,05 | 101,85 | 103,65 | 105,45 | 17,35 | 104,35 | 121,80 | 2,0 | 128,00 | 129,80 | 131,65 | 133,40 | 135,25 | 137,00 | 1550 | 1,5 | 99,60 | 101,40 | 103,20 | 105,00 | 106,80 | 108,60 | 17,90 | 109,05 | 126,40 | 2,0 | 132,25 | 134,05 | 135,85 | 137,65 | 139,45 | 141,25 | 1600 | 1,5 | 102,80 | 104,60 | 106,40 | 108,20 | 110,00 | 111,80 | 18,55 | 113,65 | 131,10 | 2,0 | 136,45 | 138,25 | 140,05 | 141,85 | 143,65 | 145,45 | 1650 | 1,5 | 105,95 | 107,75 | 109,55 | 111,35 | 113,15 | 114,95 | 19,10 | 118,30 | 135,65 | 2,0 | 140,65 | 142,45 | 144,25 | 146,05 | 147,85 | 149,65 | 1700 | 1,5 | 109,10 | 110,90 | 112,70 | 114,50 | 116,30 | 118,10 | 19,60 | 122,90 | 140,35 | 2,0 | 144,85 | 146,65 | 148,45 | 150,25 | 152,05 | 153,85 | 1750 | 1,5 | 112,25 | 114,05 | 115,85 | 117,65 | 119,45 | 121,25 | 20,25 | 127,60 | 145,00 | 2,0 | 149,05 | 150,85 | 152,65 | 154,45 | 156,25 | 158,05 | 1800 | 1,5 | 115,40 | 117,20 | 119,00 | 120,80 | 122,60 | 124,40 | 20,80 | 132,25 | 149,65 | 2,0 | 153,25 | 155,05 | 156,85 | 158,65 | 160,45 | 162,25 | 1850 | 1,5 | 118,55 | 120,35 | 122,15 | 123,95 | 125,75 | 127,55 | 21,35 | 136,85 | 154,25 | 2,0 | 157,50 | 159,30 | 161,10 | 162,90 | 164,70 | 166,50 | 1900 | 1,5 | 121,70 | 123,50 | 125,30 | 127,10 | 128,90 | 130,70 | 21,95 | 141,55 | 158,85 | 2,0 | 161,70 | 163,50 | 165,30 | 167,10 | 168,90 | 170,70 | 1950 | 1,5 | 124,85 | 126,65 | 128,45 | 130,25 | 132,05 | 133,85 | 22,45 | 146,05 | 163,55 | 2,0 | 165,90 | 167,70 | 169,50 | 171,30 | 173,10 | 174,90 | 2000 | 1,5 | 128,00 | 129,80 | 131,65 | 133,40 | 135,25 | 137,00 | 23,10 | 150,80 | 168,15 | 2,0 | 170,10 | 171,90 | 173,70 | 175,50 | 177,30 | 179,10 | | | | | | | | | | | | | | | | | | | | | | | | | | | | | | | | | | | | | | | | | | | | | | | | | | | | | | | | | | | | | | | | | | | | | | | | | | | | | | | | | | | | | | | | | | | | | | | | | | | | | | | | | | | | | | | | | | | | | | | | | | | | | | | | | | | | | | | | | | | | |
| 1400 | 1,5 | 90,15 | 91,95 | 93,75 | 95,55 | 97,35 | 99,15 | 16,35 | 95,15 | 112,50 | | | | | | | | | | | | | | | | | | | | | | | | | | | | | | | | | | | | | | | | | | | | | | | | | | | | | | | | | | | | | | | | | | | | | | | | | | | | | | | | | | | | | | | | | | | | | | | | | | | | | | | | | | | | | | | | | | | | | | | | | | | | | | | | | | | | | | | | | | | | | | | | | | | | | | | | | | | | | | | | | | | | | | | | | | | | | | | | | | | | | | | | | | | | | | | | | | | | | | | | | | | | | | | | | | | | | | | | | | | | | | | | | | | | | | | | | | | | | | | | | | | | | | | | | | | | | | | | | | | | | | | | | | | | | | | | | | | | | | | | | | | | | | | | | | | | | | | | | | | | | | | | | | | | | | | | | | | | | | | | | | | | | | | | | | | | | | | | | | | | | | | | | | | | | | | | | | | | | | | | | | | | | | | | | | | | | | |
| | 2,0 | 119,60 | 121,40 | 123,20 | 125,00 | 126,80 | 128,60 | | | | 1450 | 1,5 | 93,30 | 95,10 | 96,90 | 98,70 | 100,50 | 102,30 | 16,80 | 99,75 | 117,15 | 2,0 | 123,80 | 125,60 | 127,40 | 129,20 | 131,00 | 132,80 | 1500 | 1,5 | 96,45 | 98,25 | 100,05 | 101,85 | 103,65 | 105,45 | 17,35 | 104,35 | 121,80 | 2,0 | 128,00 | 129,80 | 131,65 | 133,40 | 135,25 | 137,00 | 1550 | 1,5 | 99,60 | 101,40 | 103,20 | 105,00 | 106,80 | 108,60 | 17,90 | 109,05 | 126,40 | 2,0 | 132,25 | 134,05 | 135,85 | 137,65 | 139,45 | 141,25 | 1600 | 1,5 | 102,80 | 104,60 | 106,40 | 108,20 | 110,00 | 111,80 | 18,55 | 113,65 | 131,10 | 2,0 | 136,45 | 138,25 | 140,05 | 141,85 | 143,65 | 145,45 | 1650 | 1,5 | 105,95 | 107,75 | 109,55 | 111,35 | 113,15 | 114,95 | 19,10 | 118,30 | 135,65 | 2,0 | 140,65 | 142,45 | 144,25 | 146,05 | 147,85 | 149,65 | 1700 | 1,5 | 109,10 | 110,90 | 112,70 | 114,50 | 116,30 | 118,10 | 19,60 | 122,90 | 140,35 | 2,0 | 144,85 | 146,65 | 148,45 | 150,25 | 152,05 | 153,85 | 1750 | 1,5 | 112,25 | 114,05 | 115,85 | 117,65 | 119,45 | 121,25 | 20,25 | 127,60 | 145,00 | 2,0 | 149,05 | 150,85 | 152,65 | 154,45 | 156,25 | 158,05 | 1800 | 1,5 | 115,40 | 117,20 | 119,00 | 120,80 | 122,60 | 124,40 | 20,80 | 132,25 | 149,65 | 2,0 | 153,25 | 155,05 | 156,85 | 158,65 | 160,45 | 162,25 | 1850 | 1,5 | 118,55 | 120,35 | 122,15 | 123,95 | 125,75 | 127,55 | 21,35 | 136,85 | 154,25 | 2,0 | 157,50 | 159,30 | 161,10 | 162,90 | 164,70 | 166,50 | 1900 | 1,5 | 121,70 | 123,50 | 125,30 | 127,10 | 128,90 | 130,70 | 21,95 | 141,55 | 158,85 | 2,0 | 161,70 | 163,50 | 165,30 | 167,10 | 168,90 | 170,70 | 1950 | 1,5 | 124,85 | 126,65 | 128,45 | 130,25 | 132,05 | 133,85 | 22,45 | 146,05 | 163,55 | 2,0 | 165,90 | 167,70 | 169,50 | 171,30 | 173,10 | 174,90 | 2000 | 1,5 | 128,00 | 129,80 | 131,65 | 133,40 | 135,25 | 137,00 | 23,10 | 150,80 | 168,15 | 2,0 | 170,10 | 171,90 | 173,70 | 175,50 | 177,30 | 179,10 | | | | | | | | | | | | | | | | | | | | | | | | | | | | | | | | | | | | | | | | | | | | | | | | | | | | | | | | | | | | | | | | | | | | | | | | | | | | | | | | | | | | | | | | | | | | | | | | | | | | | | | | | | | | | | | | | | | | | | | | | | | | | | | | | | | | | | | | | | | | | | | | | | | | | | | | | | | | | | |
| 1450 | 1,5 | 93,30 | 95,10 | 96,90 | 98,70 | 100,50 | 102,30 | 16,80 | 99,75 | 117,15 | | | | | | | | | | | | | | | | | | | | | | | | | | | | | | | | | | | | | | | | | | | | | | | | | | | | | | | | | | | | | | | | | | | | | | | | | | | | | | | | | | | | | | | | | | | | | | | | | | | | | | | | | | | | | | | | | | | | | | | | | | | | | | | | | | | | | | | | | | | | | | | | | | | | | | | | | | | | | | | | | | | | | | | | | | | | | | | | | | | | | | | | | | | | | | | | | | | | | | | | | | | | | | | | | | | | | | | | | | | | | | | | | | | | | | | | | | | | | | | | | | | | | | | | | | | | | | | | | | | | | | | | | | | | | | | | | | | | | | | | | | | | | | | | | | | | | | | | | | | | | | | | | | | | | | | | | | | | | | | | | | | | | | | | | | | | | | | | | | | | | | | | | | | | | | | | | | | | | | | | | | | | | | | | | | | | | | |
| | 2,0 | 123,80 | 125,60 | 127,40 | 129,20 | 131,00 | 132,80 | | | | 1500 | 1,5 | 96,45 | 98,25 | 100,05 | 101,85 | 103,65 | 105,45 | 17,35 | 104,35 | 121,80 | 2,0 | 128,00 | 129,80 | 131,65 | 133,40 | 135,25 | 137,00 | 1550 | 1,5 | 99,60 | 101,40 | 103,20 | 105,00 | 106,80 | 108,60 | 17,90 | 109,05 | 126,40 | 2,0 | 132,25 | 134,05 | 135,85 | 137,65 | 139,45 | 141,25 | 1600 | 1,5 | 102,80 | 104,60 | 106,40 | 108,20 | 110,00 | 111,80 | 18,55 | 113,65 | 131,10 | 2,0 | 136,45 | 138,25 | 140,05 | 141,85 | 143,65 | 145,45 | 1650 | 1,5 | 105,95 | 107,75 | 109,55 | 111,35 | 113,15 | 114,95 | 19,10 | 118,30 | 135,65 | 2,0 | 140,65 | 142,45 | 144,25 | 146,05 | 147,85 | 149,65 | 1700 | 1,5 | 109,10 | 110,90 | 112,70 | 114,50 | 116,30 | 118,10 | 19,60 | 122,90 | 140,35 | 2,0 | 144,85 | 146,65 | 148,45 | 150,25 | 152,05 | 153,85 | 1750 | 1,5 | 112,25 | 114,05 | 115,85 | 117,65 | 119,45 | 121,25 | 20,25 | 127,60 | 145,00 | 2,0 | 149,05 | 150,85 | 152,65 | 154,45 | 156,25 | 158,05 | 1800 | 1,5 | 115,40 | 117,20 | 119,00 | 120,80 | 122,60 | 124,40 | 20,80 | 132,25 | 149,65 | 2,0 | 153,25 | 155,05 | 156,85 | 158,65 | 160,45 | 162,25 | 1850 | 1,5 | 118,55 | 120,35 | 122,15 | 123,95 | 125,75 | 127,55 | 21,35 | 136,85 | 154,25 | 2,0 | 157,50 | 159,30 | 161,10 | 162,90 | 164,70 | 166,50 | 1900 | 1,5 | 121,70 | 123,50 | 125,30 | 127,10 | 128,90 | 130,70 | 21,95 | 141,55 | 158,85 | 2,0 | 161,70 | 163,50 | 165,30 | 167,10 | 168,90 | 170,70 | 1950 | 1,5 | 124,85 | 126,65 | 128,45 | 130,25 | 132,05 | 133,85 | 22,45 | 146,05 | 163,55 | 2,0 | 165,90 | 167,70 | 169,50 | 171,30 | 173,10 | 174,90 | 2000 | 1,5 | 128,00 | 129,80 | 131,65 | 133,40 | 135,25 | 137,00 | 23,10 | 150,80 | 168,15 | 2,0 | 170,10 | 171,90 | 173,70 | 175,50 | 177,30 | 179,10 | | | | | | | | | | | | | | | | | | | | | | | | | | | | | | | | | | | | | | | | | | | | | | | | | | | | | | | | | | | | | | | | | | | | | | | | | | | | | | | | | | | | | | | | | | | | | | | | | | | | | | | | | | | | | | | | | | | | | | | | | | | | | | | | | | | | | | | | | | | | | | | | | | | | | | | | | | | | | | | | | | | | | | | | | | | | | | | | |
| 1500 | 1,5 | 96,45 | 98,25 | 100,05 | 101,85 | 103,65 | 105,45 | 17,35 | 104,35 | 121,80 | | | | | | | | | | | | | | | | | | | | | | | | | | | | | | | | | | | | | | | | | | | | | | | | | | | | | | | | | | | | | | | | | | | | | | | | | | | | | | | | | | | | | | | | | | | | | | | | | | | | | | | | | | | | | | | | | | | | | | | | | | | | | | | | | | | | | | | | | | | | | | | | | | | | | | | | | | | | | | | | | | | | | | | | | | | | | | | | | | | | | | | | | | | | | | | | | | | | | | | | | | | | | | | | | | | | | | | | | | | | | | | | | | | | | | | | | | | | | | | | | | | | | | | | | | | | | | | | | | | | | | | | | | | | | | | | | | | | | | | | | | | | | | | | | | | | | | | | | | | | | | | | | | | | | | | | | | | | | | | | | | | | | | | | | | | | | | | | | | | | | | | | | | | | | | | | | | | | | | | | | | | | | | | | | | | | | | |
| | 2,0 | 128,00 | 129,80 | 131,65 | 133,40 | 135,25 | 137,00 | | | | 1550 | 1,5 | 99,60 | 101,40 | 103,20 | 105,00 | 106,80 | 108,60 | 17,90 | 109,05 | 126,40 | 2,0 | 132,25 | 134,05 | 135,85 | 137,65 | 139,45 | 141,25 | 1600 | 1,5 | 102,80 | 104,60 | 106,40 | 108,20 | 110,00 | 111,80 | 18,55 | 113,65 | 131,10 | 2,0 | 136,45 | 138,25 | 140,05 | 141,85 | 143,65 | 145,45 | 1650 | 1,5 | 105,95 | 107,75 | 109,55 | 111,35 | 113,15 | 114,95 | 19,10 | 118,30 | 135,65 | 2,0 | 140,65 | 142,45 | 144,25 | 146,05 | 147,85 | 149,65 | 1700 | 1,5 | 109,10 | 110,90 | 112,70 | 114,50 | 116,30 | 118,10 | 19,60 | 122,90 | 140,35 | 2,0 | 144,85 | 146,65 | 148,45 | 150,25 | 152,05 | 153,85 | 1750 | 1,5 | 112,25 | 114,05 | 115,85 | 117,65 | 119,45 | 121,25 | 20,25 | 127,60 | 145,00 | 2,0 | 149,05 | 150,85 | 152,65 | 154,45 | 156,25 | 158,05 | 1800 | 1,5 | 115,40 | 117,20 | 119,00 | 120,80 | 122,60 | 124,40 | 20,80 | 132,25 | 149,65 | 2,0 | 153,25 | 155,05 | 156,85 | 158,65 | 160,45 | 162,25 | 1850 | 1,5 | 118,55 | 120,35 | 122,15 | 123,95 | 125,75 | 127,55 | 21,35 | 136,85 | 154,25 | 2,0 | 157,50 | 159,30 | 161,10 | 162,90 | 164,70 | 166,50 | 1900 | 1,5 | 121,70 | 123,50 | 125,30 | 127,10 | 128,90 | 130,70 | 21,95 | 141,55 | 158,85 | 2,0 | 161,70 | 163,50 | 165,30 | 167,10 | 168,90 | 170,70 | 1950 | 1,5 | 124,85 | 126,65 | 128,45 | 130,25 | 132,05 | 133,85 | 22,45 | 146,05 | 163,55 | 2,0 | 165,90 | 167,70 | 169,50 | 171,30 | 173,10 | 174,90 | 2000 | 1,5 | 128,00 | 129,80 | 131,65 | 133,40 | 135,25 | 137,00 | 23,10 | 150,80 | 168,15 | 2,0 | 170,10 | 171,90 | 173,70 | 175,50 | 177,30 | 179,10 | | | | | | | | | | | | | | | | | | | | | | | | | | | | | | | | | | | | | | | | | | | | | | | | | | | | | | | | | | | | | | | | | | | | | | | | | | | | | | | | | | | | | | | | | | | | | | | | | | | | | | | | | | | | | | | | | | | | | | | | | | | | | | | | | | | | | | | | | | | | | | | | | | | | | | | | | | | | | | | | | | | | | | | | | | | | | | | | | | | | | | | | | | | | | | | | | | |
| 1550 | 1,5 | 99,60 | 101,40 | 103,20 | 105,00 | 106,80 | 108,60 | 17,90 | 109,05 | 126,40 | | | | | | | | | | | | | | | | | | | | | | | | | | | | | | | | | | | | | | | | | | | | | | | | | | | | | | | | | | | | | | | | | | | | | | | | | | | | | | | | | | | | | | | | | | | | | | | | | | | | | | | | | | | | | | | | | | | | | | | | | | | | | | | | | | | | | | | | | | | | | | | | | | | | | | | | | | | | | | | | | | | | | | | | | | | | | | | | | | | | | | | | | | | | | | | | | | | | | | | | | | | | | | | | | | | | | | | | | | | | | | | | | | | | | | | | | | | | | | | | | | | | | | | | | | | | | | | | | | | | | | | | | | | | | | | | | | | | | | | | | | | | | | | | | | | | | | | | | | | | | | | | | | | | | | | | | | | | | | | | | | | | | | | | | | | | | | | | | | | | | | | | | | | | | | | | | | | | | | | | | | | | | | | | | | | | | | |
| | 2,0 | 132,25 | 134,05 | 135,85 | 137,65 | 139,45 | 141,25 | | | | 1600 | 1,5 | 102,80 | 104,60 | 106,40 | 108,20 | 110,00 | 111,80 | 18,55 | 113,65 | 131,10 | 2,0 | 136,45 | 138,25 | 140,05 | 141,85 | 143,65 | 145,45 | 1650 | 1,5 | 105,95 | 107,75 | 109,55 | 111,35 | 113,15 | 114,95 | 19,10 | 118,30 | 135,65 | 2,0 | 140,65 | 142,45 | 144,25 | 146,05 | 147,85 | 149,65 | 1700 | 1,5 | 109,10 | 110,90 | 112,70 | 114,50 | 116,30 | 118,10 | 19,60 | 122,90 | 140,35 | 2,0 | 144,85 | 146,65 | 148,45 | 150,25 | 152,05 | 153,85 | 1750 | 1,5 | 112,25 | 114,05 | 115,85 | 117,65 | 119,45 | 121,25 | 20,25 | 127,60 | 145,00 | 2,0 | 149,05 | 150,85 | 152,65 | 154,45 | 156,25 | 158,05 | 1800 | 1,5 | 115,40 | 117,20 | 119,00 | 120,80 | 122,60 | 124,40 | 20,80 | 132,25 | 149,65 | 2,0 | 153,25 | 155,05 | 156,85 | 158,65 | 160,45 | 162,25 | 1850 | 1,5 | 118,55 | 120,35 | 122,15 | 123,95 | 125,75 | 127,55 | 21,35 | 136,85 | 154,25 | 2,0 | 157,50 | 159,30 | 161,10 | 162,90 | 164,70 | 166,50 | 1900 | 1,5 | 121,70 | 123,50 | 125,30 | 127,10 | 128,90 | 130,70 | 21,95 | 141,55 | 158,85 | 2,0 | 161,70 | 163,50 | 165,30 | 167,10 | 168,90 | 170,70 | 1950 | 1,5 | 124,85 | 126,65 | 128,45 | 130,25 | 132,05 | 133,85 | 22,45 | 146,05 | 163,55 | 2,0 | 165,90 | 167,70 | 169,50 | 171,30 | 173,10 | 174,90 | 2000 | 1,5 | 128,00 | 129,80 | 131,65 | 133,40 | 135,25 | 137,00 | 23,10 | 150,80 | 168,15 | 2,0 | 170,10 | 171,90 | 173,70 | 175,50 | 177,30 | 179,10 | | | | | | | | | | | | | | | | | | | | | | | | | | | | | | | | | | | | | | | | | | | | | | | | | | | | | | | | | | | | | | | | | | | | | | | | | | | | | | | | | | | | | | | | | | | | | | | | | | | | | | | | | | | | | | | | | | | | | | | | | | | | | | | | | | | | | | | | | | | | | | | | | | | | | | | | | | | | | | | | | | | | | | | | | | | | | | | | | | | | | | | | | | | | | | | | | | | | | | | | | | | | | | | | | | | | |
| 1600 | 1,5 | 102,80 | 104,60 | 106,40 | 108,20 | 110,00 | 111,80 | 18,55 | 113,65 | 131,10 | | | | | | | | | | | | | | | | | | | | | | | | | | | | | | | | | | | | | | | | | | | | | | | | | | | | | | | | | | | | | | | | | | | | | | | | | | | | | | | | | | | | | | | | | | | | | | | | | | | | | | | | | | | | | | | | | | | | | | | | | | | | | | | | | | | | | | | | | | | | | | | | | | | | | | | | | | | | | | | | | | | | | | | | | | | | | | | | | | | | | | | | | | | | | | | | | | | | | | | | | | | | | | | | | | | | | | | | | | | | | | | | | | | | | | | | | | | | | | | | | | | | | | | | | | | | | | | | | | | | | | | | | | | | | | | | | | | | | | | | | | | | | | | | | | | | | | | | | | | | | | | | | | | | | | | | | | | | | | | | | | | | | | | | | | | | | | | | | | | | | | | | | | | | | | | | | | | | | | | | | | | | | | | | | | | | | | |
| | 2,0 | 136,45 | 138,25 | 140,05 | 141,85 | 143,65 | 145,45 | | | | 1650 | 1,5 | 105,95 | 107,75 | 109,55 | 111,35 | 113,15 | 114,95 | 19,10 | 118,30 | 135,65 | 2,0 | 140,65 | 142,45 | 144,25 | 146,05 | 147,85 | 149,65 | 1700 | 1,5 | 109,10 | 110,90 | 112,70 | 114,50 | 116,30 | 118,10 | 19,60 | 122,90 | 140,35 | 2,0 | 144,85 | 146,65 | 148,45 | 150,25 | 152,05 | 153,85 | 1750 | 1,5 | 112,25 | 114,05 | 115,85 | 117,65 | 119,45 | 121,25 | 20,25 | 127,60 | 145,00 | 2,0 | 149,05 | 150,85 | 152,65 | 154,45 | 156,25 | 158,05 | 1800 | 1,5 | 115,40 | 117,20 | 119,00 | 120,80 | 122,60 | 124,40 | 20,80 | 132,25 | 149,65 | 2,0 | 153,25 | 155,05 | 156,85 | 158,65 | 160,45 | 162,25 | 1850 | 1,5 | 118,55 | 120,35 | 122,15 | 123,95 | 125,75 | 127,55 | 21,35 | 136,85 | 154,25 | 2,0 | 157,50 | 159,30 | 161,10 | 162,90 | 164,70 | 166,50 | 1900 | 1,5 | 121,70 | 123,50 | 125,30 | 127,10 | 128,90 | 130,70 | 21,95 | 141,55 | 158,85 | 2,0 | 161,70 | 163,50 | 165,30 | 167,10 | 168,90 | 170,70 | 1950 | 1,5 | 124,85 | 126,65 | 128,45 | 130,25 | 132,05 | 133,85 | 22,45 | 146,05 | 163,55 | 2,0 | 165,90 | 167,70 | 169,50 | 171,30 | 173,10 | 174,90 | 2000 | 1,5 | 128,00 | 129,80 | 131,65 | 133,40 | 135,25 | 137,00 | 23,10 | 150,80 | 168,15 | 2,0 | 170,10 | 171,90 | 173,70 | 175,50 | 177,30 | 179,10 | | | | | | | | | | | | | | | | | | | | | | | | | | | | | | | | | | | | | | | | | | | | | | | | | | | | | | | | | | | | | | | | | | | | | | | | | | | | | | | | | | | | | | | | | | | | | | | | | | | | | | | | | | | | | | | | | | | | | | | | | | | | | | | | | | | | | | | | | | | | | | | | | | | | | | | | | | | | | | | | | | | | | | | | | | | | | | | | | | | | | | | | | | | | | | | | | | | | | | | | | | | | | | | | | | | | | | | | | | | | | | | | | | | | | | |
| 1650 | 1,5 | 105,95 | 107,75 | 109,55 | 111,35 | 113,15 | 114,95 | 19,10 | 118,30 | 135,65 | | | | | | | | | | | | | | | | | | | | | | | | | | | | | | | | | | | | | | | | | | | | | | | | | | | | | | | | | | | | | | | | | | | | | | | | | | | | | | | | | | | | | | | | | | | | | | | | | | | | | | | | | | | | | | | | | | | | | | | | | | | | | | | | | | | | | | | | | | | | | | | | | | | | | | | | | | | | | | | | | | | | | | | | | | | | | | | | | | | | | | | | | | | | | | | | | | | | | | | | | | | | | | | | | | | | | | | | | | | | | | | | | | | | | | | | | | | | | | | | | | | | | | | | | | | | | | | | | | | | | | | | | | | | | | | | | | | | | | | | | | | | | | | | | | | | | | | | | | | | | | | | | | | | | | | | | | | | | | | | | | | | | | | | | | | | | | | | | | | | | | | | | | | | | | | | | | | | | | | | | | | | | | | | | | | | | | |
| | 2,0 | 140,65 | 142,45 | 144,25 | 146,05 | 147,85 | 149,65 | | | | 1700 | 1,5 | 109,10 | 110,90 | 112,70 | 114,50 | 116,30 | 118,10 | 19,60 | 122,90 | 140,35 | 2,0 | 144,85 | 146,65 | 148,45 | 150,25 | 152,05 | 153,85 | 1750 | 1,5 | 112,25 | 114,05 | 115,85 | 117,65 | 119,45 | 121,25 | 20,25 | 127,60 | 145,00 | 2,0 | 149,05 | 150,85 | 152,65 | 154,45 | 156,25 | 158,05 | 1800 | 1,5 | 115,40 | 117,20 | 119,00 | 120,80 | 122,60 | 124,40 | 20,80 | 132,25 | 149,65 | 2,0 | 153,25 | 155,05 | 156,85 | 158,65 | 160,45 | 162,25 | 1850 | 1,5 | 118,55 | 120,35 | 122,15 | 123,95 | 125,75 | 127,55 | 21,35 | 136,85 | 154,25 | 2,0 | 157,50 | 159,30 | 161,10 | 162,90 | 164,70 | 166,50 | 1900 | 1,5 | 121,70 | 123,50 | 125,30 | 127,10 | 128,90 | 130,70 | 21,95 | 141,55 | 158,85 | 2,0 | 161,70 | 163,50 | 165,30 | 167,10 | 168,90 | 170,70 | 1950 | 1,5 | 124,85 | 126,65 | 128,45 | 130,25 | 132,05 | 133,85 | 22,45 | 146,05 | 163,55 | 2,0 | 165,90 | 167,70 | 169,50 | 171,30 | 173,10 | 174,90 | 2000 | 1,5 | 128,00 | 129,80 | 131,65 | 133,40 | 135,25 | 137,00 | 23,10 | 150,80 | 168,15 | 2,0 | 170,10 | 171,90 | 173,70 | 175,50 | 177,30 | 179,10 | | | | | | | | | | | | | | | | | | | | | | | | | | | | | | | | | | | | | | | | | | | | | | | | | | | | | | | | | | | | | | | | | | | | | | | | | | | | | | | | | | | | | | | | | | | | | | | | | | | | | | | | | | | | | | | | | | | | | | | | | | | | | | | | | | | | | | | | | | | | | | | | | | | | | | | | | | | | | | | | | | | | | | | | | | | | | | | | | | | | | | | | | | | | | | | | | | | | | | | | | | | | | | | | | | | | | | | | | | | | | | | | | | | | | | | | | | | | | | | | | | | | | | | | |
| 1700 | 1,5 | 109,10 | 110,90 | 112,70 | 114,50 | 116,30 | 118,10 | 19,60 | 122,90 | 140,35 | | | | | | | | | | | | | | | | | | | | | | | | | | | | | | | | | | | | | | | | | | | | | | | | | | | | | | | | | | | | | | | | | | | | | | | | | | | | | | | | | | | | | | | | | | | | | | | | | | | | | | | | | | | | | | | | | | | | | | | | | | | | | | | | | | | | | | | | | | | | | | | | | | | | | | | | | | | | | | | | | | | | | | | | | | | | | | | | | | | | | | | | | | | | | | | | | | | | | | | | | | | | | | | | | | | | | | | | | | | | | | | | | | | | | | | | | | | | | | | | | | | | | | | | | | | | | | | | | | | | | | | | | | | | | | | | | | | | | | | | | | | | | | | | | | | | | | | | | | | | | | | | | | | | | | | | | | | | | | | | | | | | | | | | | | | | | | | | | | | | | | | | | | | | | | | | | | | | | | | | | | | | | | | | | | | | | | |
| | 2,0 | 144,85 | 146,65 | 148,45 | 150,25 | 152,05 | 153,85 | | | | 1750 | 1,5 | 112,25 | 114,05 | 115,85 | 117,65 | 119,45 | 121,25 | 20,25 | 127,60 | 145,00 | 2,0 | 149,05 | 150,85 | 152,65 | 154,45 | 156,25 | 158,05 | 1800 | 1,5 | 115,40 | 117,20 | 119,00 | 120,80 | 122,60 | 124,40 | 20,80 | 132,25 | 149,65 | 2,0 | 153,25 | 155,05 | 156,85 | 158,65 | 160,45 | 162,25 | 1850 | 1,5 | 118,55 | 120,35 | 122,15 | 123,95 | 125,75 | 127,55 | 21,35 | 136,85 | 154,25 | 2,0 | 157,50 | 159,30 | 161,10 | 162,90 | 164,70 | 166,50 | 1900 | 1,5 | 121,70 | 123,50 | 125,30 | 127,10 | 128,90 | 130,70 | 21,95 | 141,55 | 158,85 | 2,0 | 161,70 | 163,50 | 165,30 | 167,10 | 168,90 | 170,70 | 1950 | 1,5 | 124,85 | 126,65 | 128,45 | 130,25 | 132,05 | 133,85 | 22,45 | 146,05 | 163,55 | 2,0 | 165,90 | 167,70 | 169,50 | 171,30 | 173,10 | 174,90 | 2000 | 1,5 | 128,00 | 129,80 | 131,65 | 133,40 | 135,25 | 137,00 | 23,10 | 150,80 | 168,15 | 2,0 | 170,10 | 171,90 | 173,70 | 175,50 | 177,30 | 179,10 | | | | | | | | | | | | | | | | | | | | | | | | | | | | | | | | | | | | | | | | | | | | | | | | | | | | | | | | | | | | | | | | | | | | | | | | | | | | | | | | | | | | | | | | | | | | | | | | | | | | | | | | | | | | | | | | | | | | | | | | | | | | | | | | | | | | | | | | | | | | | | | | | | | | | | | | | | | | | | | | | | | | | | | | | | | | | | | | | | | | | | | | | | | | | | | | | | | | | | | | | | | | | | | | | | | | | | | | | | | | | | | | | | | | | | | | | | | | | | | | | | | | | | | | | | | | | | | | | | | | | | | | | | |
| 1750 | 1,5 | 112,25 | 114,05 | 115,85 | 117,65 | 119,45 | 121,25 | 20,25 | 127,60 | 145,00 | | | | | | | | | | | | | | | | | | | | | | | | | | | | | | | | | | | | | | | | | | | | | | | | | | | | | | | | | | | | | | | | | | | | | | | | | | | | | | | | | | | | | | | | | | | | | | | | | | | | | | | | | | | | | | | | | | | | | | | | | | | | | | | | | | | | | | | | | | | | | | | | | | | | | | | | | | | | | | | | | | | | | | | | | | | | | | | | | | | | | | | | | | | | | | | | | | | | | | | | | | | | | | | | | | | | | | | | | | | | | | | | | | | | | | | | | | | | | | | | | | | | | | | | | | | | | | | | | | | | | | | | | | | | | | | | | | | | | | | | | | | | | | | | | | | | | | | | | | | | | | | | | | | | | | | | | | | | | | | | | | | | | | | | | | | | | | | | | | | | | | | | | | | | | | | | | | | | | | | | | | | | | | | | | | | | | | |
| | 2,0 | 149,05 | 150,85 | 152,65 | 154,45 | 156,25 | 158,05 | | | | 1800 | 1,5 | 115,40 | 117,20 | 119,00 | 120,80 | 122,60 | 124,40 | 20,80 | 132,25 | 149,65 | 2,0 | 153,25 | 155,05 | 156,85 | 158,65 | 160,45 | 162,25 | 1850 | 1,5 | 118,55 | 120,35 | 122,15 | 123,95 | 125,75 | 127,55 | 21,35 | 136,85 | 154,25 | 2,0 | 157,50 | 159,30 | 161,10 | 162,90 | 164,70 | 166,50 | 1900 | 1,5 | 121,70 | 123,50 | 125,30 | 127,10 | 128,90 | 130,70 | 21,95 | 141,55 | 158,85 | 2,0 | 161,70 | 163,50 | 165,30 | 167,10 | 168,90 | 170,70 | 1950 | 1,5 | 124,85 | 126,65 | 128,45 | 130,25 | 132,05 | 133,85 | 22,45 | 146,05 | 163,55 | 2,0 | 165,90 | 167,70 | 169,50 | 171,30 | 173,10 | 174,90 | 2000 | 1,5 | 128,00 | 129,80 | 131,65 | 133,40 | 135,25 | 137,00 | 23,10 | 150,80 | 168,15 | 2,0 | 170,10 | 171,90 | 173,70 | 175,50 | 177,30 | 179,10 | | | | | | | | | | | | | | | | | | | | | | | | | | | | | | | | | | | | | | | | | | | | | | | | | | | | | | | | | | | | | | | | | | | | | | | | | | | | | | | | | | | | | | | | | | | | | | | | | | | | | | | | | | | | | | | | | | | | | | | | | | | | | | | | | | | | | | | | | | | | | | | | | | | | | | | | | | | | | | | | | | | | | | | | | | | | | | | | | | | | | | | | | | | | | | | | | | | | | | | | | | | | | | | | | | | | | | | | | | | | | | | | | | | | | | | | | | | | | | | | | | | | | | | | | | | | | | | | | | | | | | | | | | | | | | | | | | | | | | | | | | | | |
| 1800 | 1,5 | 115,40 | 117,20 | 119,00 | 120,80 | 122,60 | 124,40 | 20,80 | 132,25 | 149,65 | | | | | | | | | | | | | | | | | | | | | | | | | | | | | | | | | | | | | | | | | | | | | | | | | | | | | | | | | | | | | | | | | | | | | | | | | | | | | | | | | | | | | | | | | | | | | | | | | | | | | | | | | | | | | | | | | | | | | | | | | | | | | | | | | | | | | | | | | | | | | | | | | | | | | | | | | | | | | | | | | | | | | | | | | | | | | | | | | | | | | | | | | | | | | | | | | | | | | | | | | | | | | | | | | | | | | | | | | | | | | | | | | | | | | | | | | | | | | | | | | | | | | | | | | | | | | | | | | | | | | | | | | | | | | | | | | | | | | | | | | | | | | | | | | | | | | | | | | | | | | | | | | | | | | | | | | | | | | | | | | | | | | | | | | | | | | | | | | | | | | | | | | | | | | | | | | | | | | | | | | | | | | | | | | | | | | | |
| | 2,0 | 153,25 | 155,05 | 156,85 | 158,65 | 160,45 | 162,25 | | | | 1850 | 1,5 | 118,55 | 120,35 | 122,15 | 123,95 | 125,75 | 127,55 | 21,35 | 136,85 | 154,25 | 2,0 | 157,50 | 159,30 | 161,10 | 162,90 | 164,70 | 166,50 | 1900 | 1,5 | 121,70 | 123,50 | 125,30 | 127,10 | 128,90 | 130,70 | 21,95 | 141,55 | 158,85 | 2,0 | 161,70 | 163,50 | 165,30 | 167,10 | 168,90 | 170,70 | 1950 | 1,5 | 124,85 | 126,65 | 128,45 | 130,25 | 132,05 | 133,85 | 22,45 | 146,05 | 163,55 | 2,0 | 165,90 | 167,70 | 169,50 | 171,30 | 173,10 | 174,90 | 2000 | 1,5 | 128,00 | 129,80 | 131,65 | 133,40 | 135,25 | 137,00 | 23,10 | 150,80 | 168,15 | 2,0 | 170,10 | 171,90 | 173,70 | 175,50 | 177,30 | 179,10 | | | | | | | | | | | | | | | | | | | | | | | | | | | | | | | | | | | | | | | | | | | | | | | | | | | | | | | | | | | | | | | | | | | | | | | | | | | | | | | | | | | | | | | | | | | | | | | | | | | | | | | | | | | | | | | | | | | | | | | | | | | | | | | | | | | | | | | | | | | | | | | | | | | | | | | | | | | | | | | | | | | | | | | | | | | | | | | | | | | | | | | | | | | | | | | | | | | | | | | | | | | | | | | | | | | | | | | | | | | | | | | | | | | | | | | | | | | | | | | | | | | | | | | | | | | | | | | | | | | | | | | | | | | | | | | | | | | | | | | | | | | | | | | | | | | | | | | | | | | | | | |
| 1850 | 1,5 | 118,55 | 120,35 | 122,15 | 123,95 | 125,75 | 127,55 | 21,35 | 136,85 | 154,25 | | | | | | | | | | | | | | | | | | | | | | | | | | | | | | | | | | | | | | | | | | | | | | | | | | | | | | | | | | | | | | | | | | | | | | | | | | | | | | | | | | | | | | | | | | | | | | | | | | | | | | | | | | | | | | | | | | | | | | | | | | | | | | | | | | | | | | | | | | | | | | | | | | | | | | | | | | | | | | | | | | | | | | | | | | | | | | | | | | | | | | | | | | | | | | | | | | | | | | | | | | | | | | | | | | | | | | | | | | | | | | | | | | | | | | | | | | | | | | | | | | | | | | | | | | | | | | | | | | | | | | | | | | | | | | | | | | | | | | | | | | | | | | | | | | | | | | | | | | | | | | | | | | | | | | | | | | | | | | | | | | | | | | | | | | | | | | | | | | | | | | | | | | | | | | | | | | | | | | | | | | | | | | | | | | | | | | |
| | 2,0 | 157,50 | 159,30 | 161,10 | 162,90 | 164,70 | 166,50 | | | | 1900 | 1,5 | 121,70 | 123,50 | 125,30 | 127,10 | 128,90 | 130,70 | 21,95 | 141,55 | 158,85 | 2,0 | 161,70 | 163,50 | 165,30 | 167,10 | 168,90 | 170,70 | 1950 | 1,5 | 124,85 | 126,65 | 128,45 | 130,25 | 132,05 | 133,85 | 22,45 | 146,05 | 163,55 | 2,0 | 165,90 | 167,70 | 169,50 | 171,30 | 173,10 | 174,90 | 2000 | 1,5 | 128,00 | 129,80 | 131,65 | 133,40 | 135,25 | 137,00 | 23,10 | 150,80 | 168,15 | 2,0 | 170,10 | 171,90 | 173,70 | 175,50 | 177,30 | 179,10 | | | | | | | | | | | | | | | | | | | | | | | | | | | | | | | | | | | | | | | | | | | | | | | | | | | | | | | | | | | | | | | | | | | | | | | | | | | | | | | | | | | | | | | | | | | | | | | | | | | | | | | | | | | | | | | | | | | | | | | | | | | | | | | | | | | | | | | | | | | | | | | | | | | | | | | | | | | | | | | | | | | | | | | | | | | | | | | | | | | | | | | | | | | | | | | | | | | | | | | | | | | | | | | | | | | | | | | | | | | | | | | | | | | | | | | | | | | | | | | | | | | | | | | | | | | | | | | | | | | | | | | | | | | | | | | | | | | | | | | | | | | | | | | | | | | | | | | | | | | | | | | | | | | | | | | | | | | | | | | | |
| 1900 | 1,5 | 121,70 | 123,50 | 125,30 | 127,10 | 128,90 | 130,70 | 21,95 | 141,55 | 158,85 | | | | | | | | | | | | | | | | | | | | | | | | | | | | | | | | | | | | | | | | | | | | | | | | | | | | | | | | | | | | | | | | | | | | | | | | | | | | | | | | | | | | | | | | | | | | | | | | | | | | | | | | | | | | | | | | | | | | | | | | | | | | | | | | | | | | | | | | | | | | | | | | | | | | | | | | | | | | | | | | | | | | | | | | | | | | | | | | | | | | | | | | | | | | | | | | | | | | | | | | | | | | | | | | | | | | | | | | | | | | | | | | | | | | | | | | | | | | | | | | | | | | | | | | | | | | | | | | | | | | | | | | | | | | | | | | | | | | | | | | | | | | | | | | | | | | | | | | | | | | | | | | | | | | | | | | | | | | | | | | | | | | | | | | | | | | | | | | | | | | | | | | | | | | | | | | | | | | | | | | | | | | | | | | | | | | | | |
| | 2,0 | 161,70 | 163,50 | 165,30 | 167,10 | 168,90 | 170,70 | | | | 1950 | 1,5 | 124,85 | 126,65 | 128,45 | 130,25 | 132,05 | 133,85 | 22,45 | 146,05 | 163,55 | 2,0 | 165,90 | 167,70 | 169,50 | 171,30 | 173,10 | 174,90 | 2000 | 1,5 | 128,00 | 129,80 | 131,65 | 133,40 | 135,25 | 137,00 | 23,10 | 150,80 | 168,15 | 2,0 | 170,10 | 171,90 | 173,70 | 175,50 | 177,30 | 179,10 | | | | | | | | | | | | | | | | | | | | | | | | | | | | | | | | | | | | | | | | | | | | | | | | | | | | | | | | | | | | | | | | | | | | | | | | | | | | | | | | | | | | | | | | | | | | | | | | | | | | | | | | | | | | | | | | | | | | | | | | | | | | | | | | | | | | | | | | | | | | | | | | | | | | | | | | | | | | | | | | | | | | | | | | | | | | | | | | | | | | | | | | | | | | | | | | | | | | | | | | | | | | | | | | | | | | | | | | | | | | | | | | | | | | | | | | | | | | | | | | | | | | | | | | | | | | | | | | | | | | | | | | | | | | | | | | | | | | | | | | | | | | | | | | | | | | | | | | | | | | | | | | | | | | | | | | | | | | | | | | | | | | | | | | | | | | | | | | | | |
| 1950 | 1,5 | 124,85 | 126,65 | 128,45 | 130,25 | 132,05 | 133,85 | 22,45 | 146,05 | 163,55 | | | | | | | | | | | | | | | | | | | | | | | | | | | | | | | | | | | | | | | | | | | | | | | | | | | | | | | | | | | | | | | | | | | | | | | | | | | | | | | | | | | | | | | | | | | | | | | | | | | | | | | | | | | | | | | | | | | | | | | | | | | | | | | | | | | | | | | | | | | | | | | | | | | | | | | | | | | | | | | | | | | | | | | | | | | | | | | | | | | | | | | | | | | | | | | | | | | | | | | | | | | | | | | | | | | | | | | | | | | | | | | | | | | | | | | | | | | | | | | | | | | | | | | | | | | | | | | | | | | | | | | | | | | | | | | | | | | | | | | | | | | | | | | | | | | | | | | | | | | | | | | | | | | | | | | | | | | | | | | | | | | | | | | | | | | | | | | | | | | | | | | | | | | | | | | | | | | | | | | | | | | | | | | | | | | | | | |
| | 2,0 | 165,90 | 167,70 | 169,50 | 171,30 | 173,10 | 174,90 | | | | 2000 | 1,5 | 128,00 | 129,80 | 131,65 | 133,40 | 135,25 | 137,00 | 23,10 | 150,80 | 168,15 | 2,0 | 170,10 | 171,90 | 173,70 | 175,50 | 177,30 | 179,10 | | | | | | | | | | | | | | | | | | | | | | | | | | | | | | | | | | | | | | | | | | | | | | | | | | | | | | | | | | | | | | | | | | | | | | | | | | | | | | | | | | | | | | | | | | | | | | | | | | | | | | | | | | | | | | | | | | | | | | | | | | | | | | | | | | | | | | | | | | | | | | | | | | | | | | | | | | | | | | | | | | | | | | | | | | | | | | | | | | | | | | | | | | | | | | | | | | | | | | | | | | | | | | | | | | | | | | | | | | | | | | | | | | | | | | | | | | | | | | | | | | | | | | | | | | | | | | | | | | | | | | | | | | | | | | | | | | | | | | | | | | | | | | | | | | | | | | | | | | | | | | | | | | | | | | | | | | | | | | | | | | | | | | | | | | | | | | | | | | | | | | | | | | | | | | | | | | | | |
| 2000 | 1,5 | 128,00 | 129,80 | 131,65 | 133,40 | 135,25 | 137,00 | 23,10 | 150,80 | 168,15 | | | | | | | | | | | | | | | | | | | | | | | | | | | | | | | | | | | | | | | | | | | | | | | | | | | | | | | | | | | | | | | | | | | | | | | | | | | | | | | | | | | | | | | | | | | | | | | | | | | | | | | | | | | | | | | | | | | | | | | | | | | | | | | | | | | | | | | | | | | | | | | | | | | | | | | | | | | | | | | | | | | | | | | | | | | | | | | | | | | | | | | | | | | | | | | | | | | | | | | | | | | | | | | | | | | | | | | | | | | | | | | | | | | | | | | | | | | | | | | | | | | | | | | | | | | | | | | | | | | | | | | | | | | | | | | | | | | | | | | | | | | | | | | | | | | | | | | | | | | | | | | | | | | | | | | | | | | | | | | | | | | | | | | | | | | | | | | | | | | | | | | | | | | | | | | | | | | | | | | | | | | | | | | | | | | | | | |
| | 2,0 | 170,10 | 171,90 | 173,70 | 175,50 | 177,30 | 179,10 | | | | | | | | | | | | | | | | | | | | | | | | | | | | | | | | | | | | | | | | | | | | | | | | | | | | | | | | | | | | | | | | | | | | | | | | | | | | | | | | | | | | | | | | | | | | | | | | | | | | | | | | | | | | | | | | | | | | | | | | | | | | | | | | | | | | | | | | | | | | | | | | | | | | | | | | | | | | | | | | | | | | | | | | | | | | | | | | | | | | | | | | | | | | | | | | | | | | | | | | | | | | | | | | | | | | | | | | | | | | | | | | | | | | | | | | | | | | | | | | | | | | | | | | | | | | | | | | | | | | | | | | | | | | | | | | | | | | | | | | | | | | | | | | | | | | | | | | | | | | | | | | | | | | | | | | | | | | | | | | | | | | | | | | | | | | | | | | | | | | | | | | | | | | | | | | | | | | | | | | | | | | | | | | | | | | | | | | | |

Jede weitere Kantung wird mit € 1,80 berechnet.

Kantprofile aus Quintettblech

aus Aluminiumblech AlMg1NQ, Oberfläche unbehandelt,
Standardlängen 3000 mm.
Preise für Oberflächenveredelung ab Seite 21.



Preis per Meter

| Zuschnitt mm | Blech- dicke | 1 Kantung | 2 Kantung | 3 Kantung | 4 Kantung | 5 Kantung | 6 Kantung | Stoß- verbinder | Zulage Standard- ecken | Zulage Sonder- ecken |
|-----------------|-----------------|--------------|--------------|--------------|--------------|--------------|--------------|--------------------|------------------------------|----------------------------|
| 60 | 2,5 | 7,35 | 9,15 | 10,95 | 12,75 | 14,55 | 16,35 | 3,35 | 19,55 | 36,90 |
| 80 | 2,5 | 9,25 | 11,05 | 12,85 | 14,65 | 16,45 | 18,25 | 3,35 | 20,40 | 37,80 |
| 100 | 2,5 | 11,10 | 12,90 | 14,70 | 16,50 | 18,30 | 20,10 | 3,35 | 21,35 | 38,80 |
| 120 | 2,5 | 12,95 | 14,75 | 16,55 | 18,35 | 20,15 | 21,95 | 3,35 | 22,25 | 39,70 |
| 140 | 2,5 | 14,80 | 16,60 | 18,40 | 20,20 | 22,00 | 23,80 | 3,35 | 23,25 | 40,60 |
| 160 | 2,5 | 16,65 | 18,45 | 20,25 | 22,05 | 23,85 | 25,65 | 3,35 | 24,15 | 41,60 |
| 180 | 2,5 | 18,50 | 20,30 | 22,10 | 23,90 | 25,70 | 27,50 | 3,35 | 25,05 | 42,45 |
| 200 | 2,5 | 20,35 | 22,15 | 23,95 | 25,75 | 27,55 | 29,35 | 3,35 | 26,45 | 43,90 |
| 250 | 2,5 | 25,00 | 26,80 | 28,60 | 30,40 | 32,20 | 34,00 | 3,90 | 27,85 | 45,25 |
| 300 | 2,5 | 29,65 | 31,45 | 33,25 | 35,05 | 36,85 | 38,65 | 4,40 | 29,25 | 46,65 |
| 350 | 2,5 | 34,30 | 36,10 | 37,90 | 39,70 | 41,50 | 43,30 | 4,90 | 30,60 | 48,05 |
| 400 | 2,5 | 38,95 | 40,75 | 42,55 | 44,35 | 46,15 | 47,95 | 5,50 | 32,05 | 49,45 |
| 450 | 2,5 | 43,55 | 45,35 | 47,15 | 48,95 | 50,75 | 52,55 | 6,10 | 33,45 | 50,80 |
| 500 | 2,5 | 48,20 | 50,00 | 51,80 | 53,60 | 55,40 | 57,20 | 6,60 | 34,80 | 52,25 |
| 550 | 2,5 | 52,85 | 54,65 | 56,45 | 58,25 | 60,05 | 61,85 | 7,20 | 37,10 | 54,55 |
| 600 | 2,5 | 57,50 | 59,30 | 61,10 | 62,90 | 64,70 | 66,50 | 7,65 | 39,50 | 56,85 |
| 650 | 2,5 | 62,15 | 63,95 | 65,75 | 67,55 | 69,35 | 71,15 | 8,25 | 41,80 | 59,20 |
| 700 | 2,5 | 66,75 | 68,55 | 70,35 | 72,15 | 73,95 | 75,75 | 8,70 | 44,10 | 61,50 |
| 750 | 2,5 | 71,40 | 73,20 | 75,00 | 76,80 | 78,60 | 80,40 | 9,25 | 46,35 | 63,80 |
| 800 | 2,5 | 76,05 | 77,85 | 79,65 | 81,45 | 83,25 | 85,05 | 9,75 | 48,65 | 66,10 |
| 850 | 2,5 | 80,70 | 82,50 | 84,30 | 86,10 | 87,90 | 89,70 | 10,35 | 51,05 | 68,45 |
| 900 | 2,5 | 85,35 | 87,15 | 88,95 | 90,75 | 92,55 | 94,35 | 10,90 | 53,35 | 70,75 |
| 950 | 2,5 | 89,95 | 91,75 | 93,55 | 95,35 | 97,15 | 98,95 | 11,40 | 55,70 | 73,10 |
| 1000 | 2,5 | 94,60 | 96,40 | 98,20 | 100,00 | 101,80 | 103,60 | 11,90 | 58,00 | 75,40 |
| 1050 | 2,5 | 99,25 | 101,05 | 102,85 | 104,65 | 106,45 | 108,25 | 12,45 | 62,65 | 80,05 |
| 1100 | 2,5 | 103,90 | 105,70 | 107,50 | 109,30 | 111,10 | 112,90 | 13,00 | 67,30 | 84,60 |
| 1150 | 2,5 | 108,55 | 110,35 | 112,15 | 113,95 | 115,75 | 117,55 | 13,60 | 71,85 | 89,30 |
| 1200 | 2,5 | 113,20 | 115,00 | 116,80 | 118,60 | 120,40 | 122,20 | 14,05 | 76,55 | 94,00 |
| 1250 | 2,5 | 117,80 | 119,60 | 121,40 | 123,20 | 125,00 | 126,80 | 14,65 | 81,20 | 98,60 |
| 1300 | 2,5 | 122,45 | 124,25 | 126,05 | 127,85 | 129,65 | 131,45 | 15,10 | 85,85 | 103,25 |
| 1350 | 2,5 | 127,10 | 128,90 | 130,70 | 132,50 | 134,30 | 136,10 | 15,75 | 90,50 | 107,85 |
| 1400 | 2,5 | 131,75 | 133,55 | 135,35 | 137,15 | 138,95 | 140,75 | 16,35 | 95,15 | 112,50 |
| 1450 | 2,5 | 136,40 | 138,20 | 140,00 | 141,80 | 143,60 | 145,40 | 16,80 | 99,75 | 117,15 |
| 1500 | 2,5 | 141,00 | 142,80 | 144,60 | 146,40 | 148,20 | 150,00 | 17,35 | 104,35 | 121,80 |

Jede weitere Kantung wird mit € 1,80 berechnet.

Fensterbank PLUS

Systemfensterbänke aus Strangpressprofilen AlMgSi 0,5 F22 in Fertigungslänge 6000 mm. Mit systemgebundenem Zubehör.

Steckaufkantung Typ A2 in zwei Varianten vorrätig:

- A2 Putz mit Horizontalsteg zum Einlassen in die VWDS- Oberfläche,
- A2 Klinker ohne Horizontalsteg.

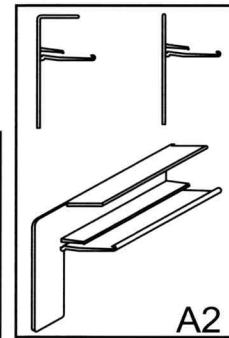
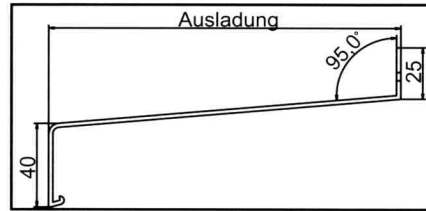

Preis per Meter

| Ausladung in mm | Alu unbehandelt ohne Folie | Alu unbehandelt inkl. Folie | eloxiert C0 inkl. Folie | Einbrennlackierung RAL 9016 inkl. Folie | Einbrennlackierung RAL Sonderfarbe inkl. Folie |
|-----------------|----------------------------|-----------------------------|-------------------------|-----------------------------------------|------------------------------------------------|
| 50 | 5,60 | 6,35 | 8,15 | 9,60 | 10,45 |
| 70 | 6,70 | 7,45 | 9,60 | 11,15 | 12,35 |
| 90 | 8,10 | 8,90 | 11,50 | 13,30 | 14,50 |
| 110 | 9,10 | 9,95 | 12,85 | 14,90 | 16,30 |
| 130 | 10,15 | 11,05 | 14,15 | 16,55 | 18,10 |
| 150 | 12,05 | 13,10 | 16,55 | 19,10 | 20,90 |
| 165 | 12,90 | 13,90 | 17,75 | 20,50 | 22,30 |
| 180 | 14,10 | 15,25 | 19,30 | 22,30 | 24,50 |
| 195 | 15,40 | 16,55 | 20,90 | 24,00 | 26,30 |
| 210 | 16,55 | 17,90 | 22,20 | 25,70 | 28,10 |
| 225 | 20,45 | 21,70 | 24,10 | 30,10 | 33,10 |
| 240 | 21,05 | 22,30 | 27,35 | 31,20 | 34,20 |
| 260 | 24,35 | 25,70 | 31,10 | 35,30 | 38,75 |
| 280 | 26,40 | 27,95 | 33,50 | 38,15 | 41,65 |
| 300 | 30,00 | 31,55 | 37,70 | 42,50 | 46,45 |
| 320 | 35,65 | 41,90 | 47,30 | 51,95 | 51,95 |
| 340 | 41,40 | 43,20 | 49,80 | 55,80 | 61,20 |
| 360 | 45,20 | 47,15 | 54,10 | 60,35 | 66,10 |
| 400 | 54,85 | 56,90 | 63,70 | 72,60 | 79,55 |

AK2 Endstücke

| Ausladung in mm | Alu unbehandelt | eloxiert C0 | Einbrennlackierung RAL 9016 | Einbrennlackierung RAL Sonderfarbe |
|-----------------|-----------------|-------------|-----------------------------|------------------------------------|
| 50 - 130 | 2,65 | 3,50 | 4,45 | 4,85 |
| 150 - 180 | 3,10 | 3,95 | 5,65 | 6,05 |
| 195 - 360 | 4,20 | 5,05 | 7,20 | 7,85 |

Verbinder für FA

| | | | | |
|-----------|-------|-------|-------|-------|
| 50 - 130 | 8,05 | 8,50 | 12,10 | 13,25 |
| 150 - 180 | 10,15 | 11,10 | 15,95 | 17,65 |
| 195 - 360 | 12,50 | 13,60 | 21,00 | 23,05 |

Eckverbinder 90° - 135°

| | | | | |
|-----------|-------|-------|-------|-------|
| 50 - 130 | 19,70 | 22,20 | 26,60 | 29,20 |
| 150 - 180 | 21,70 | 24,55 | 28,40 | 31,15 |
| 195 - 360 | 22,55 | 25,70 | 29,70 | 32,60 |

Fensterbänke, Gesimsabdeckungen

Fensterbänke aus Kantprofilen
AlMg1NQ in Fertigungslänge 3000 mm.
Gradzahlen und Kantmaße variabel.

Mit Zubehör: Steckaufkantung Typ A2
(mit Boden) und Typ A1 (ohne Boden)
für Putz und Klinker vorrätig.

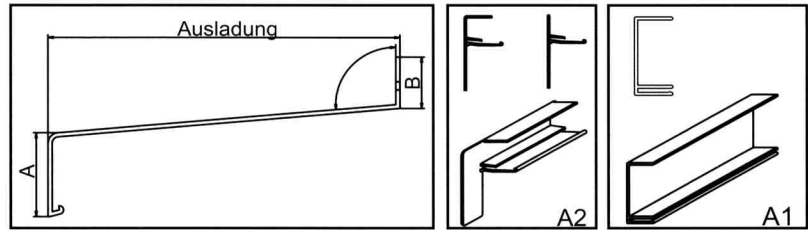

| Zuschnitt in mm | Alu unbehandelt | | PVdF farbbeschichtet | | Zulagen für | | | | Antidröhn- beschich- tung |
|--------------------|-----------------|--------|----------------------|--------|--------------|-------------------------|---------------------------------|-------|---------------------------------|
| | 1,5 mm | 2,0 mm | 1,5 mm | 2,0 mm | Eloxal C0 | Farbeloxal C31 - C35 | Einbrennlack Standard Sonder | | |
| 100 | 9,75 | 11,20 | 11,70 | 13,80 | 3,40 | 6,70 | 3,00 | 4,20 | 1,95 |
| 120 | 10,60 | 12,35 | 12,95 | 15,50 | 4,00 | 8,00 | 3,55 | 5,10 | 2,35 |
| 140 | 11,45 | 13,50 | 14,25 | 17,20 | 4,70 | 9,40 | 4,20 | 5,95 | 2,75 |
| 160 | 12,35 | 14,65 | 15,50 | 18,85 | 5,40 | 10,70 | 4,75 | 6,70 | 3,15 |
| 180 | 13,20 | 15,80 | 16,75 | 20,55 | 6,05 | 12,00 | 5,35 | 7,60 | 3,50 |
| 200 | 14,05 | 16,95 | 18,00 | 22,25 | 6,70 | 13,30 | 5,95 | 8,25 | 3,90 |
| 225 | 15,15 | 18,40 | 19,60 | 24,35 | 7,50 | 15,00 | 6,70 | 9,35 | 4,35 |
| 250 | 16,25 | 19,85 | 21,20 | 26,45 | 8,25 | 16,65 | 7,35 | 10,40 | 4,75 |
| 275 | 17,30 | 21,30 | 22,75 | 28,55 | 9,20 | 18,30 | 8,15 | 11,40 | 5,30 |
| 300 | 18,40 | 22,75 | 24,35 | 30,65 | 10,00 | 20,00 | 8,90 | 12,45 | 5,70 |
| 325 | 19,50 | 24,15 | 25,90 | 32,75 | 10,80 | 21,65 | 9,65 | 13,45 | 6,20 |
| 350 | 20,55 | 25,60 | 27,50 | 34,85 | 11,70 | 23,30 | 10,40 | 14,50 | 6,70 |
| 375 | 21,65 | 27,05 | 29,05 | 36,95 | 12,50 | 24,95 | 11,15 | 15,60 | 7,10 |
| 400 | 22,75 | 28,50 | 30,65 | 39,05 | 13,30 | 26,65 | 11,85 | 16,60 | 7,65 |
| 425 | 23,80 | 29,95 | 32,20 | 41,15 | 14,15 | 28,25 | 12,55 | 17,65 | 8,10 |
| 450 | 24,90 | 31,40 | 33,80 | 43,25 | 15,00 | 29,95 | 13,35 | 18,65 | 8,60 |
| 475 | 25,95 | 32,85 | 35,40 | 45,35 | 15,80 | 31,65 | 14,10 | 19,70 | 9,00 |
| 500 | 27,05 | 34,30 | 36,95 | 47,45 | 16,65 | 33,25 | 14,80 | 20,80 | 9,45 |

Mehrpreis für Lochung: € 1,80

Mindestauftragshöhe bei Einbrennlackierung: € 80,00

| Zuschnitt in mm | Verbinder | Zulage für Ecken | seitliche Abschlüsse | | seitliche Abschlüsse | | Aufkantung/ Endböden geschweißt | Endböden lose |
|--------------------|-----------|---------------------|----------------------|---------------------|----------------------|------------------|---------------------------------------|------------------|
| | | | A1 unbe- handelt | A2 unbe- handelt | A1 elox./ RAL | A2 elox./ RAL | | |
| 100 | 3,35 | 21,35 | 1,90 | 4,75 | 4,10 | 7,55 | 11,40 | 4,00 |
| 120 | 3,35 | 22,25 | 1,90 | 4,75 | 4,10 | 7,55 | 12,45 | 4,00 |
| 140 | 3,35 | 23,25 | 1,90 | 4,75 | 4,10 | 7,55 | 13,70 | 4,00 |
| 160 | 3,35 | 24,15 | 2,10 | 5,10 | 4,25 | 7,80 | 14,80 | 4,00 |
| 180 | 3,35 | 25,05 | 2,10 | 5,10 | 4,25 | 7,80 | 15,95 | 4,00 |
| 200 | 3,35 | 26,45 | 2,25 | 5,40 | 4,45 | 8,10 | 17,05 | 4,20 |
| 225 | 3,60 | 27,15 | 2,45 | 5,60 | 4,60 | 8,25 | 18,25 | 4,30 |
| 250 | 3,90 | 27,85 | 2,55 | 5,90 | 4,65 | 8,60 | 19,35 | 4,40 |
| 275 | 4,20 | 28,55 | 2,75 | 6,15 | 4,90 | 8,80 | 20,55 | 4,50 |
| 300 | 4,40 | 29,25 | 2,90 | 6,35 | 5,10 | 9,00 | 21,65 | 4,55 |
| 325 | 4,65 | 29,95 | 3,00 | 6,65 | 5,20 | 9,30 | 22,85 | 4,75 |
| 350 | 4,90 | 30,60 | 3,20 | 6,85 | 5,35 | 9,55 | 23,95 | 4,90 |
| 375 | 5,25 | 31,35 | 3,35 | 7,00 | 5,50 | 9,75 | 25,05 | 5,00 |
| 400 | 5,50 | 32,05 | 3,50 | 7,30 | 5,65 | 10,00 | 26,20 | 5,15 |
| 425 | 5,85 | 32,70 | 3,65 | 7,60 | 5,70 | 10,30 | 27,30 | 5,25 |
| 450 | 6,10 | 33,45 | 3,80 | 7,85 | 5,95 | 10,55 | 28,50 | 5,35 |
| 475 | 6,40 | 34,15 | 4,05 | 8,10 | 6,25 | 10,70 | 29,60 | 5,45 |
| 500 | 6,60 | 34,80 | 4,25 | 8,30 | 6,45 | 11,00 | 30,75 | 5,55 |

Zulage für Oberflächenveredelung

Eloxal nach Euras- Standard C0: Naturfarben, C31 - 35: Hellbronce bis Schwarz

Pulverbeschichtung nach RAL, Sonderfarben sind alle Farbtöne RAL 1000 bis 3999, 9006 und 9007.
Andere Standards auf Anfrage.

Preis per Meter

| Abwicklung in mm | Standard C0 | Farbeloxal C31 - C35 | RAL Standard | RAL Sonderfarb. |
|------------------|-------------|----------------------|--------------|-----------------|
| 60 | 2,05 | 4,00 | 1,80 | 2,45 |
| 80 | 2,70 | 5,40 | 2,40 | 3,45 |
| 100 | 3,40 | 6,70 | 3,00 | 4,20 |
| 120 | 4,00 | 8,00 | 3,55 | 5,10 |
| 140 | 4,70 | 9,40 | 4,20 | 5,95 |
| 160 | 5,40 | 10,70 | 4,75 | 6,70 |
| 180 | 6,05 | 12,00 | 5,35 | 7,60 |
| 200 | 6,70 | 13,30 | 5,95 | 8,25 |
| 225 | 7,50 | 15,00 | 6,70 | 9,35 |
| 250 | 8,25 | 16,65 | 7,35 | 10,40 |
| 275 | 9,20 | 18,30 | 8,15 | 11,40 |
| 300 | 10,00 | 20,00 | 8,90 | 12,45 |
| 325 | 10,80 | 21,65 | 9,65 | 13,45 |
| 350 | 11,70 | 23,30 | 10,40 | 14,50 |
| 375 | 12,50 | 24,95 | 11,15 | 15,60 |
| 400 | 13,30 | 26,65 | 11,85 | 16,60 |
| 425 | 14,15 | 28,25 | 12,55 | 17,65 |
| 450 | 15,00 | 29,95 | 13,35 | 18,65 |
| 475 | 15,80 | 31,65 | 14,10 | 19,70 |
| 500 | 16,65 | 33,25 | 14,80 | 20,80 |
| 525 | 17,50 | 34,95 | 15,60 | 21,80 |
| 550 | 18,30 | 36,50 | 16,30 | 22,85 |
| 575 | 19,15 | 38,25 | 17,00 | 23,80 |
| 600 | 20,00 | 39,90 | 17,80 | 24,85 |
| 625 | 20,80 | 41,55 | 18,55 | 25,90 |
| 650 | 21,65 | 43,25 | 19,25 | 26,90 |
| 675 | 22,40 | 44,90 | 19,95 | 28,00 |
| 700 | 23,30 | 46,55 | 20,80 | 29,05 |
| 725 | 24,15 | 48,25 | 21,45 | 30,05 |
| 750 | 24,95 | 49,90 | 22,20 | 31,10 |

Preis per Meter

| Abwicklung in mm | Standard C0 | Farbeloxal C31 - C35 | RAL Standard | RAL Sonderfarb. |
|------------------|-------------|----------------------|--------------|-----------------|
| 775 | 25,80 | 51,55 | 23,00 | 32,10 |
| 800 | 26,65 | 53,20 | 23,70 | 33,20 |
| 825 | 27,45 | 54,90 | 24,45 | 34,25 |
| 850 | 28,25 | 56,50 | 25,20 | 35,20 |
| 875 | 29,15 | 58,20 | 25,90 | 36,30 |
| 900 | 29,95 | 59,90 | 26,65 | 37,30 |
| 925 | 30,75 | 61,50 | 27,40 | 38,30 |
| 950 | 31,65 | 63,20 | 28,15 | 39,40 |
| 975 | 32,45 | 64,80 | 28,90 | 40,40 |
| 1000 | 33,25 | 66,50 | 29,65 | 41,45 |
| 1050 | 34,95 | 69,80 | 31,10 | 43,50 |
| 1100 | 36,50 | 73,15 | 32,50 | 45,65 |
| 1150 | 38,25 | 76,50 | 34,10 | 47,65 |
| 1200 | 39,90 | 79,80 | 35,50 | 49,75 |
| 1250 | 41,55 | 83,15 | 37,00 | 51,85 |
| 1300 | 43,25 | 86,45 | 38,55 | 53,85 |
| 1350 | 44,90 | 89,75 | 39,95 | 55,95 |
| 1400 | 46,55 | 93,05 | 41,45 | 58,00 |
| 1450 | 48,25 | 96,40 | 43,00 | 60,10 |
| 1500 | 49,90 | 99,75 | 44,40 | 62,15 |
| 1550 | 51,55 | 103,05 | 45,90 | 64,25 |
| 1600 | 53,20 | 106,40 | 47,40 | 66,35 |
| 1650 | 54,90 | 109,70 | 48,85 | 68,35 |
| 1700 | 56,50 | 113,00 | 50,30 | 70,45 |
| 1750 | 58,20 | 116,40 | 51,85 | 72,50 |
| 1800 | 59,90 | 119,70 | 53,30 | 74,55 |
| 1850 | 61,50 | 123,00 | 54,75 | 76,70 |
| 1900 | 63,20 | 126,30 | 56,30 | 78,75 |
| 1950 | 64,80 | 129,65 | 57,70 | 80,85 |
| 2000 | 66,50 | 132,90 | 59,20 | 82,85 |

Mindestauftragshöhe je Farbe € 80,00 netto

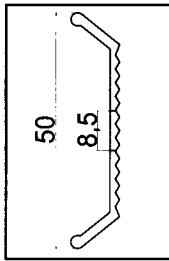

Wandanschlußprofil WA50

Aus straggepresstem Aluminium. Legierung AlMgSi 0,5 F22 in Lagerlängen von 3000 mm, Ø 8,5 mm gelocht im Abstand von 200 mm. Profilhöhe: 50 mm

Preis per Meter: € 3,95

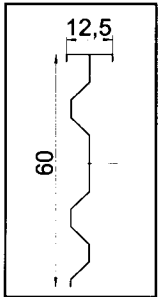

Wandanschlußprofil WA60

Aus straggepresstem Aluminium. Legierung AlMgSi 0,5 F22 in Lagerlängen von 3000 mm, Ø 8,5 mm gelocht im Abstand von 200 mm. Profilhöhe: 60 mm

Preis per Meter: € 3,45

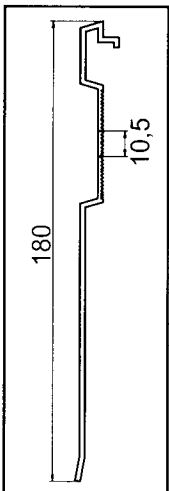

Wandanschlußprofil WA180

Aus straggepresstem Aluminium. Legierung AlMgSi 0,5 F22 in Lagerlängen von 3000 mm, Ø 10,5 mm gelocht im Abstand von 200 mm. Profilhöhe: 180 mm

Alu unbearbeitet
eloxiert E6/EV1
eloxiert bronze
farbbeschichtet

Preis per Meter € 17,00
€ 23,45
€ 40,00
€ 25,00

Eckformteile, geschweißt, innen/außen
Schenkellänge 200 mm
Zulagen für Ecken
Stoßverbinder

per Stück € 24,20
€ 16,30
€ 3,30

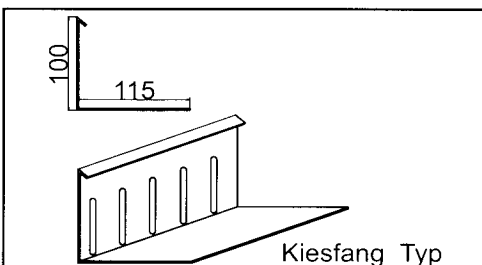

Kiesfangleiste

Aus Aluminiumblech AlMg1, Blechdicke 1,5 mm in Längen von 3000 mm, Langloch 40x60

Typ A, eine Lochreihe

Preis per Meter € 20,30

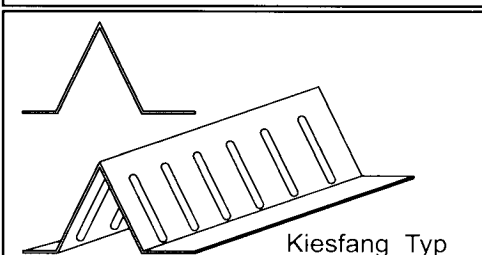

Typ B, zwei Lochreihen Preis per Meter € 23,90

Planungshinweise

Dachrandabschlüsse

An Dachkanten von Dachabdichtungen ist, ausgenommen im Bereich von Dachrinnen, ein Randabschluß erforderlich.

Hierfür sind Dachrandabschlußprofile oder Dachrandabdeckungen geeignet.

Die Höhe von Dachrandabschlüssen soll

- bei Dachneigungen bis 5° ca. 10 cm,
- bei Dachneigungen über 5° ca. 5 cm

über Oberfläche Belag oder Kiesschüttung betragen. Dachrandabschlüsse müssen ein Gefälle zur Dachseite aufweisen.

Der äußere senkrechte Schenkel von Abdeckungen oder Randprofilen soll den oberen Rand von Putz oder Bekleidungen überlappen, und zwar bei Gebäudehöhen

- bis 8 m ≥ 50 mm
- über 8 m bis 20 m ≥ 80 mm
- über 20 m ≥ 100 mm

Der Überstand von Abdeckungen oder Randprofilen muß eine Tropfkante mit mindestens 2 cm Abstand von den zu schützenden Bauwerksteilen erhalten.

- bis 8 m ≥ 20 mm
- über 8 m bis 20 m ≥ 30 mm
- über 20 m ≥ 40 mm

Stöße von Abdeckungen oder Blenden sind regen-sicher auszuführen und müssen so ausgebildet sein, daß durch temperaturbedingte Längenänderungen keine Schäden auftreten können.

Abdeckungen oder Blenden aus abgekanteten Blechen oder Strangpreßprofile werden in der Regel mit Haltern befestigt. Diese müssen ausreichend biegesteif und so ausgebildet sein, daß die temperaturbedingten Längenänderungen der Abdeckungen nicht behindert werden.

Die erforderliche Materialdicke von gekanteten Blechen ist abhängig von der Gesamtabwicklung und der Befestigungsart. Bei dünnen Blechen kann ein durchgehendes Einhang- bzw. Versteifungsblech notwendig werden.

Dachrandabschlußprofile und Dachrandabdeckungen einschließlich ihrer Teile und Befestigungen müssen den üblicherweise zu erwartenden Beanspruchungen aus Windbelastung standhalten.

1. Allgemeine Hinweise

Alle von uns gefertigten Produkte werden aus normgerechtem Vormaterial hergestellt.

Die von uns empfohlenen Halterabstände und Materialdicken sind Erfahrungswerte und müssen im Einzelfall von einem Fachmann berechnet werden.

2. Aufmaße

Wir sind gerne bereit Ihnen beim Aufmaß Hilfestellung zu geben. Für die Richtigkeit der Maße bleibt der Kunde verantwortlich. Eine Gewähr können wir grundsätzlich nicht übernehmen.

3. Lagerung

Naturblankes Aluminium ist hinsichtlich der Oberfläche empfindlich und ist sorgsam zu transportieren und zu lagern. Durch eingeschlossene Feuchtigkeit entsteht leicht Kontaktkorrosion, die zu einer optischen Beeinträchtigung führt.

4. Einbrennlackierung

Alle von uns gelieferten lackierten Aluminium-Bauelemente werden im Pulverlackverfahren mit entsprechender sachgerechter Vorbehandlung (chromatieren) farbbeschichtet. In Einzelfällen kann auch Naßlack zum Einsatz kommen. Zu beachten sind die Mindestauftragswerte.

5. Eloxal

Der Oberflächenschutz kann auch durch eine Eloxierung erfolgen. Dies ist eine Oberflächenverdichtung durch ein elektrolytisches Verfahren. Hier werden Naturtöne (E6/EV1 bzw. EURAS CO) oder abgestufte Bronzetöne (C 31 bis C35) angeboten. Bedingt durch Herstellungsverfahren und Materialeigenschaften können Farbdifferenzen auftreten.

6. Verarbeitung

Bei der Montage der uns von gelieferten Materialien sind aluminiumgerechte Werkzeuge einzusetzen. Befestigungsmaterialien sind in unseren Preisen nicht enthalten, können aber auf gesonderte Bestellung mitgeliefert werden. Zu beachten ist unbedingt der hohe Ausdehnungskoeffizient bei Aluminium (1,2mm/Meter bei 50° Temperaturdifferenz)

7. Montage

Auf besonderen Wunsch bieten wir gerne auch die Montageleistung an.

8. Beratung

Unsere Fachberater stehen Ihnen mit ihren Erfahrungen für eine eingehende Beratung für Problemlösungen zur Seite.

Allgemeine Verkaufs-, Montage- und Lieferbedingungen

Stand von Juni 2014

1. Angebot

Unsere Angebote sind freibleibend, sofern sie nicht von uns ausdrücklich als verbindliche Angebote bezeichnet sind. Kostenvorschläge, angegebene Lieferzeiten sowie technische Angaben sind unverbindlich. Übermittelte Zeichnungen, Vorschläge, Kostenanschläge und sonstige Unterlagen verbleiben in unserem Eigentum. Sie sind nach Beendigung der Lieferung an uns zurückzugeben und dürfen Dritten nicht zugänglich gemacht werden. Verstößt der Kunde gegen diese Verpflichtung, so gilt dies als widerrechtliche Urheberrechtsverletzung im Sinne des § 97 des Urhebergesetzes.

2. Auftrag

Aufträge, ob mündlich oder schriftlich erteilt, gelten erst als von uns angenommen, wenn sie von uns schriftlich bestätigt sind. Das gilt auch dann, wenn uns ein Auftrag aufgrund eines von uns als verbindlich bezeichneten Angebotes mündlich oder schriftlich erteilt wird. Der Inhalt unserer schriftlichen Bestätigung ist für den Vertragsinhalt und die Geschäftsabwicklung, insbesondere für den Leistungsumfang, maßgeblich. Die Erledigung vorliegender oder eingehender Aufträge bleibt auch ohne vorherige schriftliche Bestätigung durch uns zu diesen Bedingungen vorbehalten, in diesem Fall gilt als Auftragsbestätigung die Rechnung. Telefonische oder mündliche Abänderungen, Ergänzungen und Nebenabreden hinsichtlich bereits bestätigter Aufträge bedürfen zur Wirksamkeit unserer schriftlichen Bestätigung.

3. Preis

Die Preise verstehen sich ab Lager. Alle Preisangaben erfolgen unverbindlich aufgrund der Tagespreise. Zur Berechnung kommt der am Tag der Lieferung gültige Tagespreis, wenn nicht ausdrücklich etwas anderes schriftlich vereinbart wurde. Nach Vertragsschluß neu eingeführte oder erhöhte Zölle, Steuern, Abgaben usw., die wir auf die Lieferung zu zahlen haben, gehen zu Lasten des Bestellers.

4. Zahlungsbedingungen

Die Rechnungstellung erfolgt am Tage des Versandes bzw. der Abholbereitschaft. Unsere Rechnungen sind zahlbar innerhalb von 8 Tagen mit 3 % Skonto oder 30 Tage netto Kasse. Die Endbeträge unserer Rechnungen sind, wenn sie am 30. Tag nach Rechnungsdatum noch nicht bezahlt sind, ab diesem Tag mit 12 % pro Jahr zu verzinsen. Mit dem Ablauf des 30. Tages nach Rechnungsdatum kommt der Besteller uns gegenüber, ohne daß es einer Mahnung unsererseits bedarf, in Verzug, wenn die Rechnung bis zu diesem Tag nicht bezahlt ist. Wir sind nicht verpflichtet, Schecks oder Wechsel anzunehmen. Werden von uns Schecks oder Wechsel angenommen, so gilt die Zahlung erst nach Einlösung an uns als erfolgt. Diskontspesen, Wechselsteuer und sonstige aus der Annahme von Wechseln oder Schecks entstehende Unkosten gehen zu Lasten des Bestellers. Gegenüber unseren Zahlungsansprüchen sind Aufrechnung und Zurückbehaltungsrecht ausgeschlossen.

5. Eigentumsvorbehalt

Die von uns gelieferten Waren bleiben bis zur völligen Bezahlung unser Eigentum. Dem Besteller ist gestattet, die Waren im Rahmen seines ordnungsmäßigen Geschäftsganges weiter zu veräußern oder zu verarbeiten. Der Besteller tritt hiermit seine aus einer Veräußerung oder Verarbeitung der Ware entstehenden Ansprüche gegen seinen Abnehmer bis zur Höhe unseres Zahlungsanspruches für die Ware an uns sicherungshalber ab. Solange der Besteller seinen Zahlungsverpflichtungen uns gegenüber pünktlich nachkommt, wird die Abtretung als stille Abtretung behandelt und ist der Besteller zum Einzug der abgetretenen Forderung berechtigt. Kommt der Besteller mit seinen Zahlungsverpflichtungen uns gegenüber in Verzug (Ziffer 4 Satz 4 dieser Bedingungen), so ist er auf unser entsprechendes Verlangen verpflichtet, uns seine Abnehmer aufzugeben, diesen die Abtretung anzuzeigen und uns alle zu Geltendmachung der an uns abgetretenen Forderungen nötigen Auskünfte und Unterlagen unverzüglich zu geben.

6. Lieferung

Lieferung erfolgt nach unserer Disposition in einer Lieferung oder in Teillieferungen. Jede Lieferung und jede Teillieferung wird gesondert berechnet. Der Besteller hat die Ware bei Anlieferung abzunehmen. Bei Abnahmeverzug sind wir berechtigt, nach unserer Wahl vom Vertrag zurückzutreten oder Schadensersatz wegen Nichterfüllung zu verlangen. Treten wir vom Vertrag zurück, so hat der Besteller sämtliche Kosten des Hin- und Rücktransportes einschließlich Versicherung zu tragen.

7. Lieferzeiten

Unsere Angaben über Liefertermine sind stets unverbindlich. Schadensersatzansprüche wegen Lieferungsverzögerung sind ausgeschlossen. Ein Rücktritt des Bestellers vom Vertrag wegen Lieferungsverzögerung ist nur unter den Voraussetzungen und nach Maßgabe des § 326 Absatz 1 Satz 1 und 3 BGB zulässig. Ist uns aus nicht von uns zu vertretenden Gründen die Erfüllung des Vertrages nicht oder nicht innerhalb angemessener Frist möglich, so sind wir zum Rücktritt vom Vertrag berechtigt, ohne daß dem Kunden Schadensersatzansprüche zustehen.

8. Rücktritt bei fehlender Bonität des Bestellers

Ergibt sich für uns nach Vertragsschluß, daß hinsichtlich der Kreditwürdigkeit und Zahlungsfähigkeit des Bestellers berechnete Bedenken bestehen, so sind wir zum sofortigen Rücktritt vom Vertrag und zur sofortigen Abholung bereits von uns gelieferter Ware vom Lager des Bestellers sowie von Bau- bzw. Montagestellen berechtigt. Diese Abholung gilt nicht als verbotene Eigenmacht. Berechnete Bedenken im Sinne dieser Bestimmung sind z. B. dann gegeben, wenn in den letzten zwei Jahren vor Vertragsschluß oder in der Zeit nach Vertragsschluß Wechsel des Bestellers zu Protest gegangen oder Schecks des Bestellers nicht eingelöst worden sind, wenn gegen den Besteller Zwangsvollstreckungsmaßnahmen laufen oder vergeblich durchgeführt worden sind oder wenn der Besteller oder sein Ehegatte im Schuldnerverzeichnis eingetragen ist.

9. Technische Verkaufsbedingungen

Technische Verkaufsbedingungen, insbesondere über Maße und deren Errechnung, ergeben sich aus der jeweiligen Preisliste oder Sonderofferte. Sie gelten mit als Bestandteil des Vertrages.

10. Mängelgewährleistung

Der Besteller hat gelieferte Waren unverzüglich nach der Ablieferung zu untersuchen. Etwaige Mängel sind uns spätestens innerhalb von 3 Tagen nach der Ablieferung durch eingeschriebenen Brief anzuzeigen. Werden Mängel später angezeigt, so sind alle Gewährleistungsansprüche ausgeschlossen, es sei denn, daß es sich um Mängel handelt, die bei ordnungsgemäßer Untersuchung unverzüglich nach der Ablieferung nicht erkennbar waren. Alle Gewährleistungsansprüche verjähren in 6 Monaten nach der Ablieferung. Gewährleistungsansprüche sind ausgeschlossen, wenn der Besteller die Ware weiter verarbeitet oder veräußert hat, nachdem er den Mangel entdeckt hatte oder hätte entdecken müssen. Bei begründeten, ordnungsgemäß gerügten Mängeln sind wir lediglich verpflichtet, die Ware umzutauschen oder, falls dies nicht möglich oder nach unserem freien Ermessen nicht tunlich ist, eine Minderung des Kaufpreises zu gewähren. Weitergehende und sonstige Ansprüche wegen Mängeln der Ware sind ausgeschlossen. Rücksendungen sind nur mit ausdrücklicher Einwilligung durch uns zugelassen und müssen für uns frachtfrei erfolgen.

11. Verpackung

Soweit die Verpackung nicht Eigentum des Herstellers ist, bleibt sie, falls nicht anders vereinbart, unser Eigentum. Die Verpackungskosten sowie die Kosten für Verpackungsmaterial bzw. Verpackungsbenutzung werden dem Besteller in Rechnung gestellt.

12. Versand und Gefahr

Alle Sendungen reisen auf Gefahr des Empfängers, auch wenn frachtfreie Lieferung vereinbart ist. Mit Übergabe der Ware an die Eisenbahn, einen Spediteur oder Frachtführer oder an den Empfänger selbst gehen Haftung und Gefahr auf den Empfänger über. Die unbeanstandet quittierte Übernahme der Ware durch die Eisenbahn, durch einen Spediteur oder Frachtführer oder durch den Empfänger selbst gilt als unwiderleglicher Beweis, daß die Ware in ordnungsgemäßer Beschaffenheit übergeben ist. Bei Lieferung durch uns mit eigenem Fahrzeug gilt die Übergabe spätestens als erfolgt, wenn die Ware dem Besteller vor der Anlieferungsstelle auf dem Fahrzeug zur Verfügung gestellt worden ist. Das Abladen ist alleinige Angelegenheit des Bestellers. Etwasiges Abladen durch uns oder unsere Hilfskräfte bedeutet nicht die Übernahme einer weiteren Gefahr oder Haftung durch uns. In diesem Fall gehen alle etwa beim Abladen entstandenen Schäden, auch wenn sie fahrlässig herbeigeführt werden, zu Lasten des Bestellers.

13. Erfüllungsort und Gerichtsstand

Erfüllungsort und Gerichtsstand ist Dresden.